



HENDI

FOOD SERVICE EQUIPMENT

KATALOG **2016**





Professionelle Küchenprodukte

KATALOG **2016**

Hendi Food Service Equipment ist Anbieter und Hersteller von Non-Food-Produkten für den Gastronomie- und Grossküchenbedarf. Unser Sortiment reicht von Catering- über Buffet- und Tabletop-Produkten, bis hin zu Küchenhelfern und Kleingeräten in Elektro- und Gasausführung. Seit unserer Gründung im Jahr 1934 hat Hendi ein kontinuierliches Wachstum erlebt und ist heute ein internationales Unternehmen mit Niederlassungen in den Niederlanden, Österreich, Polen und Rumänien. Darüber hinaus haben wir unsere eigenen Vertriebsmitarbeiter in den wichtigsten europäischen Ländern wie Deutschland, Frankreich und Italien.

HENDI Gruppe



Hendi BV
 Steenoven 21
 3911 TX Rhenen
 Niederlande
 T: +31 (0)317 68 10 40
 F: +31 (0)317 68 10 45
 info@hendi.eu, www.hendi.eu



Hendi Polska Sp. z o.o.
 ul. Magazynowa 5
 62-023 Gądko
 Polen
 T: +48 61 658 70 00
 F: +48 61 658 70 01
 info@hendi.pl, www.hendi.pl



Hendi Food Service Equipment GmbH
 Gewerbegebiet Ehring 15
 5112 Lamprechtshausen
 Österreich
 T: +43 (6274) 200 10 0
 F: +43 (6274) 200 10 20
 office.austria@hendi.eu, www.hendi.eu



Hendi Food Service Equipment Romania Srl
 Str. Ecaterina Teodoroiu nr. 38,
 Parc Industrial Ramoss, Halele 23-24
 Brasov 500450
 Rumänien
 T: +40 268 320330, F: +40 268 320335
 office@hendi.ro, www.hendi.eu



Hendi HK Ltd.
 1603-5, Tower II
 Enterprise Square
 9 Sheung Yuet Road
 Kowloon Bay
 Hongkong
 info-hk@hendi.eu, www.hendi.eu



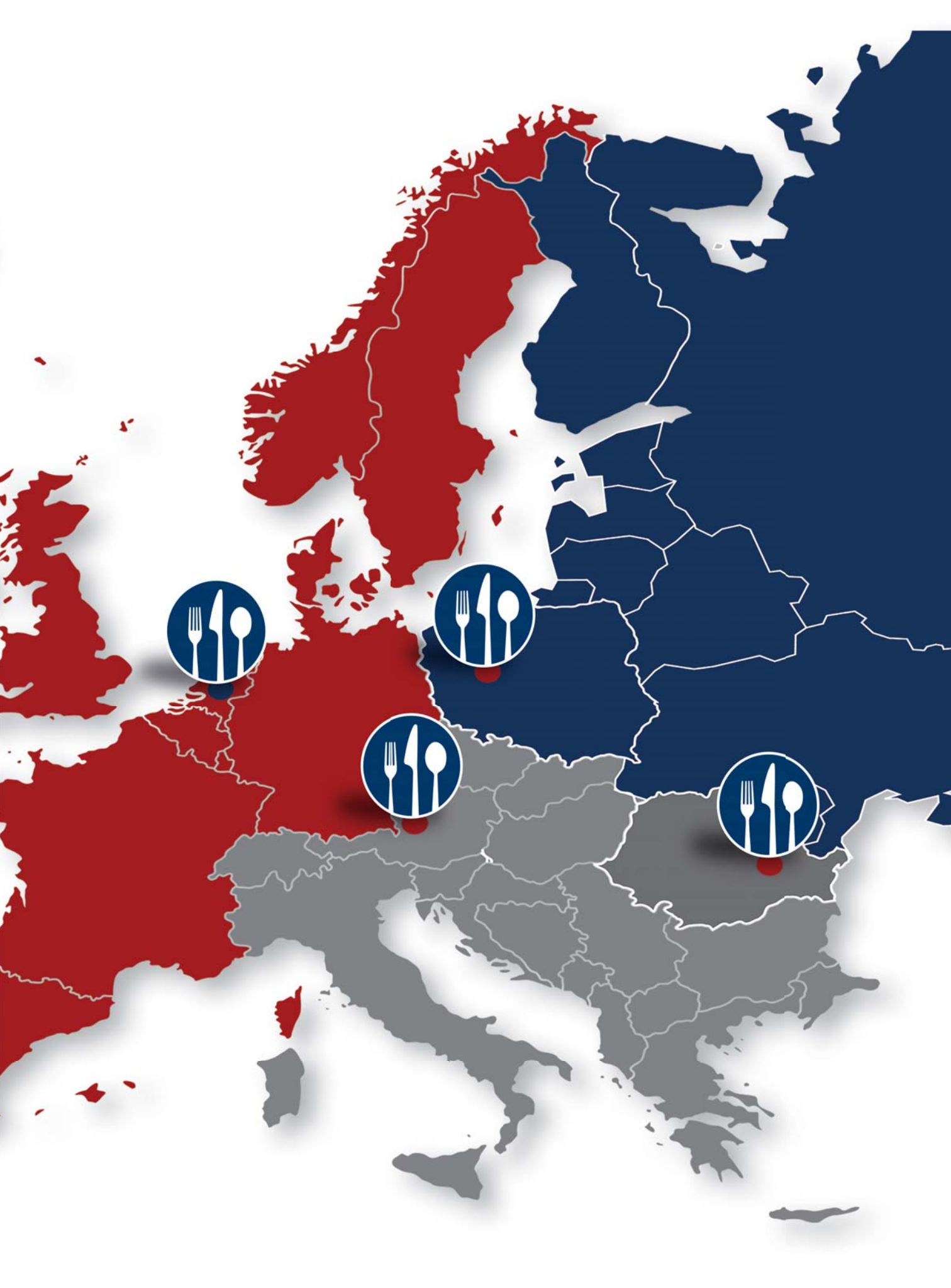

Mordenste Logistiksysteme



Innovative Verpackungen



Mobile Anwendungen



Download on the
App Store



GET IT ON
Google play



www.facebook.com/HendiFoodServiceEquipment



www.youtube.com/HendiEquipment

www.hendi.eu

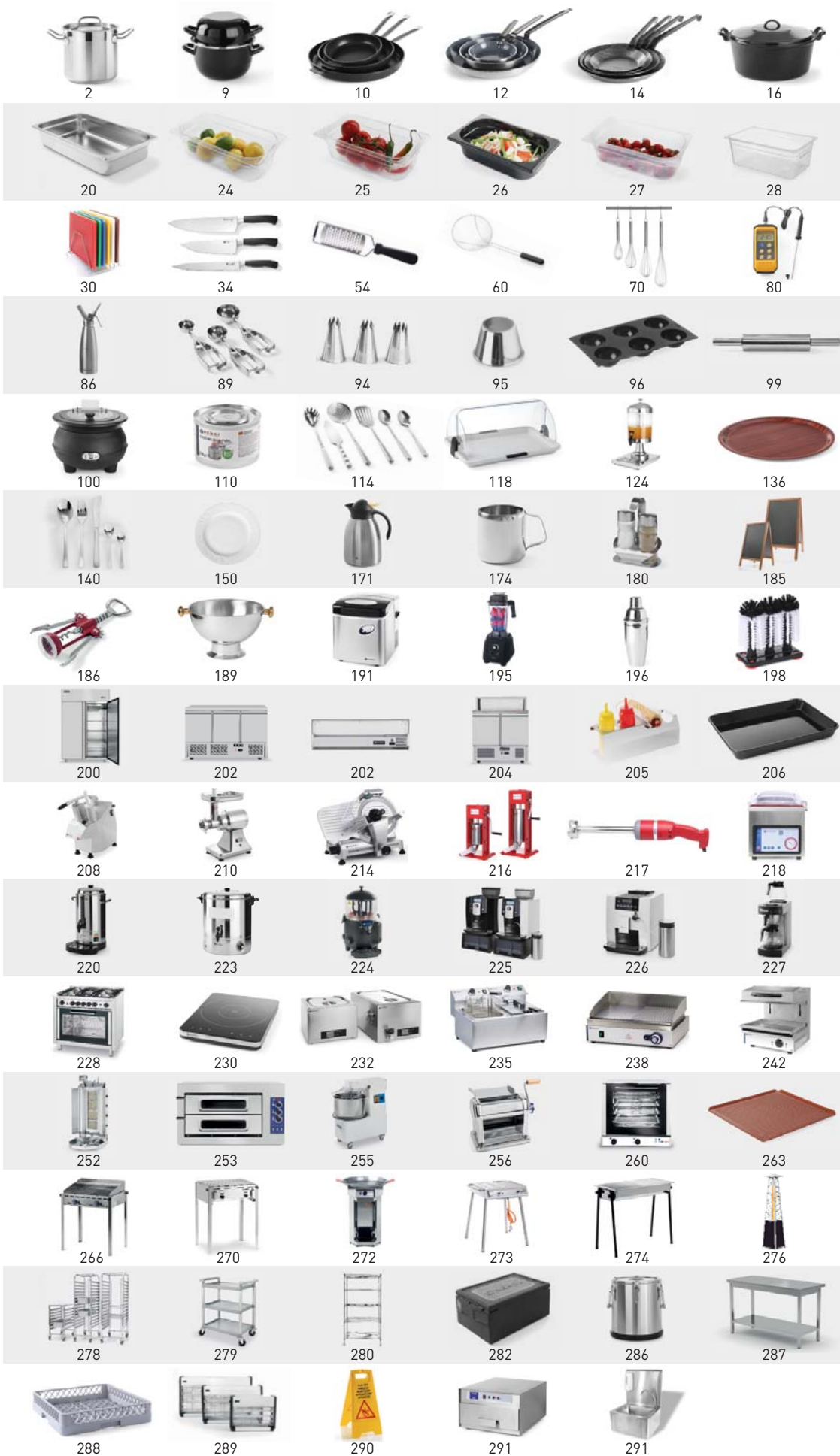

**TÖPFE
UND PFANNEN**

**GASTRONOM-
BEHÄLTER**

KÜCHENARTIKEL

**EISPORTIONIERER
& BÄCKEREI-
PRODUKTE**

BUFFET

TISCHARTIKEL

**BAR- UND
GETRÄNKEARTIKEL**

**KÜHLUNG
UND VITRINEN**

**LEBENSMITTEL-
VERARBEITUNG**

HEIßGETRÄNKE

**THERMISCHE
LEBENSMITTEL-
VERARBEITUNG**

ÖFEN & PASTA

**GRILLER
UND HEIZGERÄTE**

**LAGERUNG
& TRANSPORT**

HYGIENE

INDEX A-Z

A			
Abräumbehälter.....	288	Besteckserie Rock.....	141
Abräumwagen.....	278	Bierabstreicher.....	198
Abstandhalter für Pizzen.....	257	Bierglasträger.....	137, 198
Abtropfgitter.....	24-25	Bierzapfsäule.....	199
Abtropfmatte.....	198	Blinispfanne.....	14
Allzweckzange.....	63	Bombétopf - mit Deckel.....	8
Antirutschmatte.....	32	Bonhalter.....	179
Apfelentkerner.....	46	Bonschiene.....	52
Aqua Grill.....	239	Bontablett.....	179
Arbeitsplatte für Grillsystem Green Fire.....	267	Brat & Fleischthermometer.....	84
Arbeitstische Edelstahl.....	287	Bratenschnur.....	56
Aschenbecher.....	184	Bratenthermometer mit Timer.....	83
Aschsammler.....	184	Bratentopf - mit Deckel Profi Line.....	3
Aufbewahrungsf Flaschen Bar.....	197	Bratentopf - mit Deckel Kitchenline.....	6
Auflaufförmchen.....	167	Bratenwender.....	66, 115
Aufsatz für 2 Bain-Marie Töpfe.....	106	Bräter.....	16
Aufsatzkühlvitrine.....	202	Bräter Gusseisen.....	16
Aufschnitt-/Käseplatte.....	177	Bratpfanne.....	11-12, 14
Aufschnittmaschinen.....	214, 215	Bratpfanne - extra hoch.....	11
Ausgießer.....	187	Bratpfanne - ohne Deckel.....	4, 7
Auslageplatte.....	206-207	Bratpfanne geschmiedet.....	15
Auslagetablett - rechteckig.....	177	Bratpfanne, Antihafbeschichtet - ohne Deckel.....	4
Ausstechformenset.....	95	Bratpfannen.....	13
Austernmesser.....	149	Bratpfannen Aluminium.....	12
		Bratpfannen Aluminiumguss.....	10, 11
B		Bratpfannen geschmiedet.....	15
Babaform.....	95	Bratpfannen keramikbeschichtet mit Silikongriff.....	13
Back- & Butterpinsel.....	97	Bratpfannen Klassik Stahl.....	14-15
Backblech.....	263, 264	Bratpfannenschaufel.....	114
Backblech - gelocht.....	263, 264	Brennpastenbehälter.....	110
Bäckereiofen.....	262	Brioche.....	96
Backformen aus Silikon.....	96	Brot- und Obstkörbe.....	170
Backmatte aus Silikon.....	97	Brötchen-Center GN 1/2.....	127
Backschaufel.....	69	Brötchenhalter.....	205
Backschaufel perforiert.....	69	Brötchenstreicher - Wellenschliff.....	45
Baguetteblech.....	263	Brotkorb - oval.....	170
Baguetteschneidebrett.....	33	Brotkorb - rechteckig.....	170
Bain-Marie Gastronorm.....	249	Brotkorb - rund.....	170
Banana Royal Platte.....	177	Brotkorb GN 1/1.....	127
Barmaß.....	196	Brotkorb mit Rolltop.....	127
Behälter antihafbeschichtet.....	265	Brotkörbe.....	127
Behälter aus Edelstahl passend für runde Chafing Dishes.....	108	Brottschale - oval.....	170
Behälter Melamin.....	128	Brottschneidbrett.....	33
Beilagen-/ Suppenschüssel.....	182	Buffet-Tablett GN 1/1.....	132
Beilagenschüssel.....	159, 161, 182	Buffet-Tablett rechteckig.....	132
Besteckbehälter.....	135	Buffet-Tablets und Hauben.....	118
Besteckbehälter mit Unterbau.....	135	Buffet-Tisch.....	134
Besteckköcher.....	135	Buffet-Wellenplatte.....	131
Besteckkorb.....	288	Buffetlöffel und Serviergabeln.....	114
Besteckserie Blues.....	143	Buffetplatte oval.....	131
Besteckserie Economic.....	148	Buffetschale oval.....	129
Besteckserie Jazz.....	145	Butterdose - mit Deckel.....	178
Besteckserie Reggae.....	147	Butterroller.....	45
		C	
		Cannele Bordelais.....	96
		Catering-Marker.....	29
		Chafing Dish - rund.....	106, 108
		Chafing Dish Brennpaste.....	110-111
		Chafing Dish elektrisch.....	102
		Chafing Dish Gastronorm.....	103-105
		Chafing Dish Heizung.....	109
		Chafing Dish Rolltop.....	103, 107-108
		Chafing Dish Servier- und Vorlegebesteck.....	115
		Champagnerkühler.....	190
		Cocktailshaker.....	196
		Crème-Brûlée Brenner.....	99
		Crêpes Pfanne.....	11-12, 14
		Crepesplatte.....	246
		D	
		Dekorationsset für Kuchen und Dessert.....	94
		Dekoriermesser.....	46, 49
		Dekorierset mit Tasche - 6 Teilig.....	49
		Diarolförmchen.....	95
		Display Artikel.....	206
		Display`s Spezielle.....	205
		Dönergrill Gas Profi Line.....	252
		Dosen- und Kronkorken Öffner "Priket".....	187
		Dosenöffner.....	52
		Dosierpumpe für Brennpaste.....	111
		Dressingtopf.....	131
		Drückascher.....	184
		Duobrenner.....	111
		Durchlauf Toaster.....	247
		E	
		Eierbecher.....	178
		Eierlöffel.....	178
		Eierschneider.....	52
		Eimer.....	59
		Einstechthermometer.....	84
		Einstechthermometer Digital.....	83
		Eisbecher.....	178
		Eiscreme Spachtel mit Tritan Griff.....	90
		Eiscremebehälter.....	92
		Eiscremeschale Clown.....	167
		Eisdipper.....	92
		Eiseimer doppelwandig.....	190
		Eisportionierer.....	89-91
		Eiswaffelständer.....	92
		Eiswürfelform.....	190
		Eiswürfelmaschine.....	191
		Eiswürfelzange.....	190
		Eiswürfelzinkeriner.....	192
		Ersatzkanne für Standmixer.....	195
		Ersatzleuchten für das Insektenfanggerät.....	289
		Ersatzmesser zu Artikel 855201.....	238, 275
		Etageren.....	122

Messer	212	Pastetenförmchen	168	Rollengrill	244
Messer blau - für Fisch	41	Pendelschäler	43	Rolltop Deckel für Grillsystem	
Messer braun - für gekochtes Fleisch	40	Perkolatoren Doppelwandig	220, 221	Green Fire 2 Brenner	266
Messer für Aufschnittmaschinen	215	Pfandmünzen	197	Rolltop Haube GN 1/1	120
Messer gelb - für Geflügel	41	Pfannen-Schneebeesen	71	Rolltop-Präsentier	118-120
Messer grün - für Gemüse und Obst	42	Pfannenspritzschutz	4	Rolltop-Set	121
Messer Kitchen line	36, 37	Pinzette	63	Rost und Flammschutz	269
Messer Profi line	34, 35	Pizza-Service Taschen	257	Rühr- und Schneebeesen	70
Messer rot - für rohes Fleisch	40	Pizzablech	258	Rührbeesen	70
Messer Standard - schwarz	39	Pizzablechhalter	259	Rührkuchenform	95
Messer weiss - für Käse und Brot	42	Pizzabretter	258	Rührschüssel - abgerundet	71
Messermagnetleiste mit Haken	37	Pizzagitter	258		
Messerschärfer	50	Pizzamesser	45, 259	S	
Mikrowellenherd	248	Pizzaofen	253	Saftkanne	125
Mikrowellenherd mit Grill	248	Pizzaofen Reinigungsbürste	259	Saftspender	124
Milch- und Zuckerset	175	Pizzaschaufel	259	Sahnekännchen	174
Milchkännchen	174	Pizzatisch	204	Sahnekapseln	88
Milchkanne	167	Pizzazubehör	259	Sahnespender	86, 87
Milchshake Bereiter	192	Platte rechteckig	129, 131	Saladette	204
Milchspender - 10,5 l	124	Platte rund	159, 161	Salamander	242, 243
Mini-Cake	96	Polypropylen	139	Salatbesteck	116
Mini-Madeleines	96	Pommes Gatter	209	Salatgabel	114
Mini-Muffins	96	Pommesschaufel	60	Salatlöffel	116
Mini-Pfannenkuchenplatte	268	Pommesschneider	55	Salatschleuder	75
Muffins	96	Pommestütenhalter	177	Salatschüssel	126, 151, 153, 155, 157, 163
Müllbeutel Halter	290	Porzellan Behälter für runde Chafing Dishes	108	Salatzange	63, 117
Multifunktionsofen	261	Porzellan Plate Torro	164	Salz- und Pfeffermühlen Set	178
Multispender und Saftkannen	124	Porzellan Platte	161	Salz- und Pfefferstreuer	58, 181
Muscheltopf Emailliert - mit Deckel	9	Porzellan Platte Bark	164	Salz- und Pfefferstreuer Set	167, 181
		Porzellan Platte oval	151, 153, 155, 157, 159, 163	Sandwichtoaster	247
N		Porzellanseria Flora	153	Saucenlöffel	69
Niedertemperaturöfen	233	Porzellanseria Delta	163	Saucenspender	76
Nudelholz	99	Porzellanseria Exclusiv	155	Sauciere	167, 182
Nudelmaschine	256	Porzellanseria Gourmet	159	Sauteuse - ohne Deckel	4, 7
		Porzellanseria Karizma	151	Schalentierbesteck	149
O		Porzellanseria Löwenkopf	164	Schälmesser	43
Obstkorb	170	Porzellanseria Saturn	157	Schälmesser, 6 farbiges Set	43
Ofenform mit Ohrengriffen	166	Porzellanseria Vanilla Boat/Bowl Platte	164	Schaumlöffel	68-69, 114, 115
Ofenform Rustica	166	Präsentierplatten und -schüsseln	164	Schiefer Präsentationsset Lazy Susan	169
Ofenformen Porzellan	166	Puddingform	95	Schiefer Präsentierplatten	169
Ofenhandschuhe	229, 265			Schieferplatte	169
Ofenthermometer	84	Q		Schild Rutschgefahr	290
Ölkännchen	75	Querschäler	46	Schlüsselanhänger ‚Rollmatic‘	197
Omelettepfanne	14			Schnecken gabel	149
		R		Schneckenplatte	149
P		Raclette-Pfännchen	15	Schneckenschraube	212
Paellapfanne	17, 272	Raspelscheibe	209	Schnecken zange	149
Palette gerade	65	Ravioli Form	257	Schneebeesen	71
Party-Platte	133	Regal für 18 Schneidscheiben	209	Schneebeesen für Stabmixer HENDI 300	
Partypfanne	239	Regalsysteme	280, 281	& HENDI 500	217
Passiermühle	74	Regalwagen	278	Schneidbrett mit Griff	33
Passiermühle ‚Flotte Lotte‘	74	Reiben breit	54	Schneidbretter HACCP	30-31
Passiersieb	73	Reiben schmal	54	Schneidbretter Holz	33
Passiertuch	72	Reibescheiben	209	Schneidbretthalter	30
Pastaersatz	3	Reiskocher	234	Schneidbretter Bambus	32
Pastamaschine	256	Reiskochtopf - mit Deckel	8	Schneidscheiben	209
Pastaschüssel rund	129	Reiskochtopf - perforiert	8	Schokoladenbrunnen	126
Pastateller	155, 159, 161, 163	Rezeptionsklingel	177	Schokoladenspender	224
Pastetenform mit Deckel	95	Ring zu Hockerkocher	229	Schöpf- und Servierlöffel, hitzebeständig	116

Schöpfkelle	68-69
Schöpfkellen und Vorlegewaren	116
Schüssel quadratisch	168
Schüsseln.....	71
Schüsseln und Saucieren	182
Schutzhülle	266, 271, 277
Seiher	72
Seitenarbeitsplatte für Xenon-Pro	273
Sektflaschenverschluss.....	187
Semi-Sphere	96
Senftöpfchen und Senflöffel	181
Servierlöffel	114-115
Servierplatten und -schüsseln	126
Serviertablett	132, 133, 136, 137, 139
Servierwagen	279
Servierzange	62-63, 117
Serviettenhalter	179
Sieb für Fleischwolf	212
Soda Kapseln	199
Soda Siphon	199
Sossenflaschen Halter	76, 205
Sossenlöffel	114, 116
Sous-vide Gerät	232
Spachtel	64, 66
Spaghetti Schneider Aufsatz	256
Spaghettilöffel	114
Spaghettizange	117
Speiseteller flach	161
Speisewärmer	109
Spenderflasche für Saucen	76
Spezial Kochgeschirr	16
Spiralteigmaschinen.....	255
Spirituosen-Dosierer	188
Spitzsieb.....	74
Spritzbeutel.....	93
Spritzdüsen.....	94
Spülbecken.....	291
Stabmixer.....	217
Stahlbürste	275
Standmixer 1500W.....	195
Steak Besteck	148
Steak Gabel.....	148
Steak Messer	148
Steak Thermometer.....	84
Steg für Gastronorm Behälter	21, 23
Sterilisator	291
Stielkasserolle - ohne Deckel.....	4, 7-8
Streudose	181
Suppen Chafing Dish	106
Suppen Obere und Untere	151, 153, 155, 157
Suppen- & Pastateller	151, 153, 157, 159
Suppen-/Sossentöpfchen	9
Suppenkelle	114-115
Suppenkessel.....	100
Suppenstation	101
Suppentasse	159, 161, 163
Suppenteller	155, 161, 163
Suppenterrine.....	164, 182
Suppentopf - mit Deckel.....	5
T	
Tablett Edelstahl.....	132
Tablett GN 1/1	129
Tagliatelle Schneider Aufsatz	256
Tapaslöffel.....	165
Tapasmini.....	165
Tapasschälchen	165
Tartelette.....	96
Tasse und Untertasse .. 151, 153, 155, 157, 159, 163	
Tee- und Kräutersieb, mit Griff	176
Teebox	176
Teelichthalter	109
Teesieb - mit Scharniergriff.....	176
Teigrolle	99
Teigroller elektrisch.....	254
Teigschaber.....	67, 98
Teigschaber & -schneider	98
Teigschaber löffelförmig.....	67
Teigschneider Wellenschliff	45
Teller flach	151, 153, 155, 157, 159, 163
Teller quadratisch	129
Teller-Etagere.....	122
Terrassenheizer	276, 276
Terrassenheizer- einfahrbar	276
Thermo Catering Behälter GN 1/1	281
Thermo Catering Container.....	283
Thermo Dispenser	123, 173
Thermo Frontlader	282
Thermo-Tablett rechteckig.....	119
Thermobox	284, 285
Thermometer	82, 83, 84
Thermoskannen.....	171, 172
Thermosystem	249
Thermotransportbehälter	286
Tiefkühlschrank	200, 201
Tiefkühltisch	203
Tischabfallbehälter.....	177
Tischdeckenklammer	177
Tischhalterung für Weinkühler	189
Tischkreidetafeln	185
Tischnummern.....	183
Tischschild „Nicht rauchen“	183
Tischschild Reserviert	183
Toaster	247
Tomatenmesser	43, 46
Tomatenschneider	55
Topf Emailliert - mit Deckel.....	9
Topf und Pfannenserie Budget Line	5
Topf und Pfannenserie Profi Line	2, 4
Topf- und Pfannenserie Kitchen Line	6
Topfserie Aluminium Profi Line	8
Topfträger	228
Tortenheber	114, 121, 259
Tortenheber/Messer	121, 259
Tortenplatte	121
Tortenring	77
Tranchierbrett.....	33
Tranchiergabel.....	69
Trichter.....	75
U	
Tropfstopper.....	187
Türschilder	183
V	
Vakuum Kammer Verpackungsmaschine	218
Vakuum Kochbeutel.....	218, 219
Vakuumverpackung	218
Vakuumverpackungsmaschine	219
Vierkant-Küchenreibe.....	54
Vitrinenblech	206
Vogelnest-Backlöffel	60
W	
Waagen.....	79
Waffeleisen und Crepes Backgeräte	246
Wandhalterung	217
Wandkreidetafel.....	185
Wandregal - doppelt	287
Wandschilder rund.....	183
Wärmebrücke mit 2 Infrarotlampen.....	250
Warmhalteplatte.....	250
Warmhaltevitrine	251
Wasserkanne	125
Wasserkessel - mit Deckel.....	75
Weinkühler.....	189-190
Wender	64
Wiegemesser & Scheren	49
Wild- /Geflügelschere	49
Winkelpalette	64, 65
Wokaufsatz.....	268
Wokpfanne	11-12, 229-230, 268
Wokpfanne 3-ply - ohne Deckel.....	15
Würfelgatter.....	209
Würfelzuckerzange	175
Würstchenwärmer	245
Wurstfüllmaschine	216
Wurstschneider elektrisch	213
Z	
Zahnstocherhalter	181
Zestenreisser	47
Zitronenmesser	47
Zitronenschnitzelpresse	176
Zitruspresse	193-194
Zucchinikerne.....	47
Zucker-/Sahneschälchen	175
Zuckerdose.....	175
Zuckerstreuer	175
Zutatenbehälter	197

TOPF UND PFANNENSERIE PROFI LINE

- Satiniert mit hochglanzpoliertem, verstärktem Rand
- Stabile, mehrfach punktgeschweißte Griffe, welche die Wärme nicht aufnehmen.
- Säurebeständig
- Der Sandwichboden (Edelstahl, Aluminium, magnetischer Stahl) verbindet die Vorteile der Hitzeverteilung von Aluminium und magnetischen Vorzügen von Edelstahl.
- Der Boden wird durch Anpressen auf der ganzen Fläche am Topf angebracht und nahtlos geschweißt. Dies garantiert eine optimale Hitzeverteilung und höchstmöglichen Schutz vor Verrostung.
- Deckel aus 1 mm starkem Edelstahl mit eingelassenen Löchern zur Verhinderung des Überkochens.



GEMÜSETOPF - MIT DECKEL

Artikelnummer	Liter	mm	Wandstärke (mm)
832004	3,0	ø160x(H)150	0,7
832202	6,0	ø200x(H)190	0,7
832400	10,0	ø240x(H)220	0,7
832509	16,0	ø280x(H)260	0,7
832608	24,0	ø320x(H)300	0,8
832707	37,0	ø360x(H)360	1
832806	50,0	ø400x(H)400	1

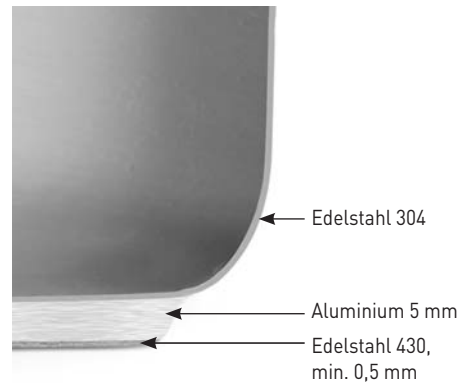



FLEISCHTOPF - MIT DECKEL

Artikelnummer	Liter	mm	Wandstärke (mm)
831007	2,0	ø160x(H)110	0,7
831205	4,0	ø200x(H)130	0,7
831403	7,0	ø240x(H)150	0,7
831502	10,0	ø280x(H)170	0,7
831601	15,0	ø320x(H)190	0,8
831700	23,5	ø360x(H)230	1

BRATENTOPF - MIT DECKEL

Artikelnummer	Liter	mm	Wandstärke (mm)
830000	1,5	ø160x(H)75	0,7
830208	2,8	ø200x(H)90	0,7
830406	4,8	ø240x(H)105	0,7
830505	7,5	ø280x(H)120	0,7
830604	12,0	ø320x(H)150	0,8



PASTAEINSATZ

- Geeignet für Kochtopf ø 360mm - Art.Nr. 831700
- Mit Einhängung für einfacheres Wasserablaufen

Artikelnummer	Liter	mm
833506	1,5	160x(H)230

TOPF UND PFANNENSERIE PROFI LINE



830048

830055

830154

830253

830352

830376

835432

835531

835630

835401

835500

835609

Geeignet für Pfannen mit einem Durchmesser von 20 cm bis maximal 28 cm



646625



STIELKASSEROLLE - OHNE DECKEL

- Mit langem Edelstahlhohlgriff

Artikelnummer	Liter	mm	Wandstärke (mm)
830048	1,2	ø140x(H)70	0,7
830055	1,5	ø160x(H)75	0,7
830154	2,0	ø180x(H)80	0,7
830253	3,0	ø200x(H)90	0,7

SAUTEUSE - OHNE DECKEL

- Mit langem Edelstahlhohlgriff

Artikelnummer	Liter	mm	Wandstärke (mm)
830352	0,9	ø160x(H)60	0,7
830376	1,5	ø200x(H)60	0,7

BRATPFANNE - OHNE DECKEL

- Mit langem Edelstahlhohlgriff

Artikelnummer	mm	Wandstärke (mm)
835432	ø240x(H)45	0,7
835531	ø280x(H)50	0,7
835630	ø320x(H)55	0,7

BRATPFANNE, ANTIHAFTBESCHICHTET

- OHNE DECKEL

- Mit langem genietetem Edelstahlhohlgriff

Artikelnummer	mm	Wandstärke (mm)
835401	ø240x(H)45	0,7
835500	ø280x(H)50	0,7
835609	ø320x(H)55	0,7

PFANNENSPRITZSCHUTZ

- Auf Pfannen mit Durchmesser von 20 cm bis zu 28 cm einsetzbar.

- Feinsieb ermöglicht freie Entweichung von Wasserdampf, wodurch gebratene Lebensmittel knusprig sind und das Fett nicht mehr aus der Pfanne spritzt.



Artikelnummer	mm
646625	ø300

TOPF UND PFANNENSERIE BUDGET LINE

- Sandwichboden (Edelstahl/Aluminium/magnetischer Stahl) kombiniert die gute Hitzeverteilung von Aluminium mit den magnetischen Eigenschaften von Edelstahl.
- Satiniert.
- Genietete Edelstahlgriffe Griffe werden nicht heiß.

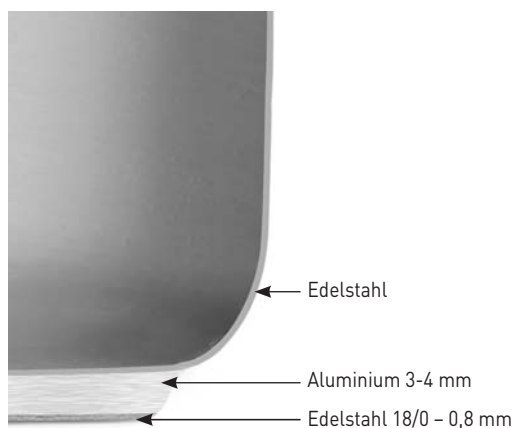

SUPPENTOPF - MIT DECKEL

Artikelnummer	Liter	mm	Wandstärke (mm)
834206	22	ø320x(H)280	0,8
834404	37	ø360x(H)360	0,8
834701	50	ø400x(H)400	0,8
834909	71	ø450x(H)450	1
835104	98	ø500x(H)500	1



TOPF- UND PFANNENSERIE KITCHEN LINE

- Mit gekapseltem Sandwichboden
- Kombiniert die gute Hitzeverteilung von Aluminium mit den magnetischen Eigenschaften von Edelstahl
- Der Boden wird durch Anpressen auf der ganzen Fläche am Topf angebracht und nahtlos geschweißt. Dies garantiert eine optimale Hitzeverteilung und höchstmöglichen Schutz vor Verrostung.
- Mattierung auf der ganzen äußeren Fläche.
- Stabile, mehrfach punktgeschweißte Griffe, welche die Wärme nicht aufnehmen.



GEMÜSETOPF - MIT DECKEL

Artikelnummer	Liter	mm	Wandstärke (mm)
837108	2,8	ø160x(H)140	0,6
837207	5,0	ø200x(H)160	0,6
837306	9,0	ø240x(H)200	0,6
837405	13,5	ø280x(H)220	0,7
837603	20,0	ø320x(H)270	0,8



FLEISCHTOPF - MIT DECKEL

Artikelnummer	Liter	mm	Wandstärke (mm)
836101	1,7	ø160x(H)95	0,6
836200	3,5	ø200x(H)115	0,6
836309	5,5	ø240x(H)135	0,6
836408	9,0	ø280x(H)155	0,7
836507	15,0	ø320x(H)190	0,8



BRATENTOPF - MIT DECKEL

Artikelnummer	Liter	mm	Wandstärke (mm)
836002	1,5	ø160x(H)75	0,6
836019	3,0	ø200x(H)95	0,6
836026	5,0	ø240x(H)115	0,6
836033	7,4	ø280x(H)120	0,7
836040	12,0	ø320x(H)150	0,8

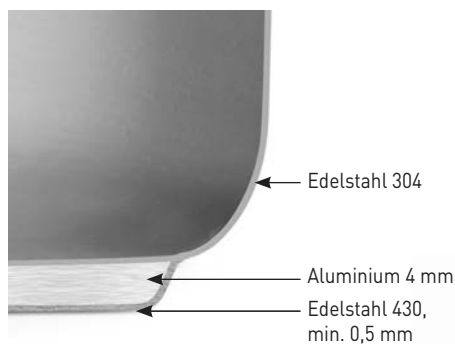

STIELKASSEROLLE - OHNE DECKEL
- Mit langem Edelmetallhohlgriff

Artikelnummer	Liter	mm	Wandstärke (mm)
838105	1,5	ø160x(H)75	0,6
838204	3,0	ø200x(H)95	0,6
838303	5,0	ø240x(H)115	0,6



SAUTEUSE - OHNE DECKEL

Artikelnummer	Liter	mm	Wandstärke (mm)
839300	1,0	ø160x(H)75	0,6
839409	1,6	ø200x(H)75	0,6



BRATPFANNE - OHNE DECKEL
- Mit langem Edelmetallhohlgriff

Artikelnummer	mm	Wandstärke (mm)
838501	ø240x(H)45	0,6
838600	ø280x(H)50	0,6
838617	ø320x(H)55	0,7



TOPFSERIE ALUMINIUM PROFI LINE

- Wandstärke min. 4 mm.
- Rand hochglanzpoliert.
- Solide Ausführung, leicht im Gewicht.
- Stabile, doppelt genietete Handgriffe.
- Sehr hohe und schnelle Wärmeaufnahme.



611500

KOCHTOPF - MIT DECKEL

Artikelnummer	Liter	mm
611104	5,5	ø205x(H)180
611302	9,5	ø240x(H)210
611401	12,5	ø250x(H)235
611500	15,5	ø280x(H)250
611609	19,0	ø300x(H)280
611708	23,0	ø325x(H)285
612002	27,5	ø335x(H)330
612101	33,5	ø355x(H)340
612200	38,5	ø375x(H)360
612309	45,0	ø400x(H)360
612408	64,5	ø460x(H)415
612507	88,0	ø520x(H)445



610206

BOMBÉTOPF - MIT DECKEL

- Abgerundeter Boden

Artikelnummer	Liter	mm
610107	13,0	ø320x(H)180
610206	18,0	ø360x(H)200
610305	26,0	ø400x(H)220



613009

STIELKASSEROLLE - OHNE DECKEL

Artikelnummer	Liter	mm
613009	1,0	ø160x(H)80
613108	1,5	ø180x(H)90
613207	2,5	ø200x(H)100



Besonders zur Zubereitung von
Pasta, Reis und Gemüse geeignet

619100



613603

EINSATZ REISKOCHTOPF - PERFORIERT

Artikelnummer	Liter	mm	für
619100	13,0	ø320x(H)270	611708
619209	18,0	ø360x(H)290	612101
619308	26,0	ø400x(H)330	612309

REISKOCHTOPF - MIT DECKEL

- Perforierter Korb

Artikelnummer	Liter	mm
613603	13,0	ø320
613702	18,0	ø360
613801	26,0	ø400

SUPPEN-/SOSENTÖPFCHEN



625002



625057



625101

MUSCHELTOPF EMAILLIERT - MIT DECKEL

- Schwarz emailliert
- Gebördelter Rand aus Edelstahl

Artikelnummer	Liter	max. Inhalt in Kg. (ca.)	mm
625002	2,3	1,2	ø180
625057	3,0	1,6	ø200
625101	5,0	2,4	ø240



625606



625804



625705

TOPF EMAILLIERT - MIT DECKEL

- Schwarz emailliert
- Gebördelter Rand aus Edelstahl

Artikelnummer	Liter	mm
625606	0,8	ø120

SUPPEN-/SOSENTÖPFCHEN - MIT DECKEL

- Emailliert.
- Gebördelter Rand Edelstahl.
- niedriger Deckel.

Artikelnummer	Liter	mm	-
625804	0,4	ø100x(H)60	blau
625705	0,6	ø135x(H)60	schwarz



ALUMINIUMGUSSBRATPFANNEN

- Profi-Bratpfannen aus hartem Aluminiumguss und mit einer Titanium Antihafbeschichtung .
- Hitzeresistenter Griff aus Edelstahl 18/10.
- Dank der einzigartigen, im Boden integrierten Induktionsschicht vereint diese Pfanne die Vorteile des Kochens auf einem Induktionsherd und die hervorragenden Wärmeigenschaften einer Aluminiumpfanne in sich
- Sie können bis zu 30% Energie sparen.



INDUKTIONSBRATPFANNE

Artikelnummer	H mm	ø mm
629154	50	240
629253	55	280
629345	60	320



Induktionsboden

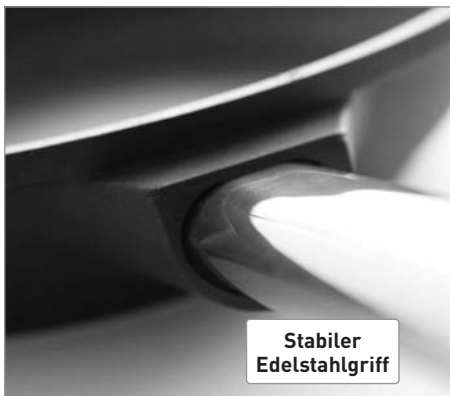

Stabiler
Edelstahlgriff

Unser komplettes Angebot an Induktionskochern finden Sie auf Seite 230



ALUMINIUMGUSSBRATPFANNEN

- Profi-Bratpfannen aus hartem Aluminiumguss und mit einer Titanium Antihafbeschichtung .
- Hitzeresistenter Griff aus Edelstahl 18/10.
- Sie können bis zu 30% Energie sparen.



BRATPFANNE

Artikelnummer	H mm	ø mm
629109	55	240
629208	55	280
629307	55	320
629352	55	360
629390	55	400



629802

GRILLPFANNE

Artikelnummer	mm	H mm
629802	280x280	55



629505

BRATPFANNE - EXTRA HOCH

Artikelnummer	H mm	ø mm
629505	85	280



629604

FISCHPFANNE - OVAL

Artikelnummer	mm	H mm
629604	400x275	35



839010

WOKPFANNE

Artikelnummer	H mm	ø mm
839010	100	320



629413

CRÊPE PFANNE

Artikelnummer	H mm	ø mm
629413	20	320

BRATPFANNEN ALUMINIUM

- Aluminium mit epoxidbeschichtetem Edelstahlgriff.
- Mit 3 schichtiger Nano-Keramischer Anti-Haft Beschichtung

**BRATPFANNE**

Artikelnummer	Boden (mm)	mm
627600	ø140	ø200x(H)40
627617	ø180	ø240x(H)45
627662	ø200	ø260x(H)45
627624	ø220	ø280x(H)50
627631	ø260	ø320x(H)50
627648	ø280	ø360x(H)50
627655	ø300	ø395x(H)50

**WOKPFANNE**

- Mit 3 schichtiger Marmor Anti-Haft Beschichtung.

Artikelnummer	Boden (mm)	mm
627730	ø210	ø280x(H)75
627747	ø210	ø320x(H)100

**CRÊPE PFANNE**

- Mit 3 schichtiger Marmor Anti-Haft Beschichtung.

Artikelnummer	Boden (mm)	mm
627679	ø240	ø280x(H)20
627686	ø280	ø320x(H)20

FISCHPFANNE

- Mit 3 schichtiger Marmor Anti-Haft Beschichtung.

Artikelnummer	mm
627716	280x400x(H)55

BRATPFANNEN KERAMIKBESCHICHTET MIT SILIKONGRIFF

- Nano-Keramische Antihaftbeschichtung
- Energieeffiziente Herstellung aus natürlichen Rohstoffen
- Hohe Temperaturbeständigkeit bis 400°C, 150°C höher als traditionelle Anti-Haft beschichtete Pfannen
- Sehr glatte Oberfläche, daher genügt ein Tropfen Öl für beste Bratergebnisse
- Durch die hellgraue Beschichtung sind Öl- und Butterverfärbungen sehr schnell zu erkennen
- Sehr harte und verschleißfeste Oberfläche
- Edelstahlgriff mit Silikonbeschichtung für optimale Griffbarkeit



Sehen Sie sich den Film an



Unser komplettes Angebot an Induktionskochern finden Sie auf Seite 230

BRATPFANNEN

Artikelnummer	mm
621103	ø200x(H)44
621110	ø240x(H)50
621127	ø260x(H)52
621134	ø280x(H)52
621158	ø320x(H)60

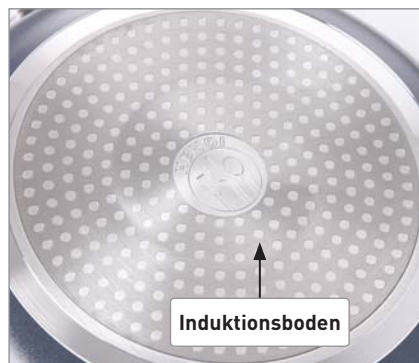

BRATPFANNEN KLASSIK STAHL

- Traditionelle Bratpfannen aus Flachstahl.
- Bevorzugte Pfannen von Profiköchen.
- Einfachheit, Qualität, Festigkeit und Flexibilität: Eigenschaften welche seit Generationen geschätzt werden.



Sehen Sie sich den Film an



CRÊPE PFANNE

Artikelnummer	Boden (mm)	mm	Stärke (mm)
628805	ø190	ø230x(H)25	3

BRATPFANNE

Artikelnummer	Boden (mm)	mm	Stärke (mm)
628591	ø150	ø200x(H)45	3
628638	ø180	ø240x(H)45	3
628607	ø190	ø250x(H)50	3
628614	ø220	ø280x(H)50	3
628706	ø240	ø300x(H)50	3
628621	ø260	ø320x(H)50	3
628713	ø280	ø370x(H)55	3



BLINISPFANNE

Artikelnummer	Boden (mm)	mm	Stärke (mm)
628850	ø100	ø140x(H)35	3



OMELETTEPFANNE

Artikelnummer	Boden (mm)	mm	Stärke (mm)
628904	ø170	ø200x(H)38	2

AUSBRENNEN VOR DEM ERSTEN GEBRAUCH



Schritt 1

Geben Sie Kartoffelschalen in die Pfanne



Schritt 2

Geben Sie ungefähr 200 ml Wasser hinzu



Schritt 3

Kochen Sie dies für 20 Minuten



Schritt 4

Leeren Sie die Pfanne und spülen Sie unter fließendem warmen Wasser



Schritt 5

Geben Sie eine dünne Ölschicht in die Pfanne



Schritt 6

Erhitzen Sie das Öl für einige Minuten und trocknen Sie die Pfanne danach mit einem Papiertuch ab

BRATPFANNEN KLASSIK STAHL



BRATPFANNEN GESCHMIEDET

Artikelnummer	mm	Stärke (mm)
626313	ø200x(H)45	3
626320	ø240x(H)45	3
626337	ø280x(H)50	3
626344	ø320x(H)50	3

626313 626320 626337

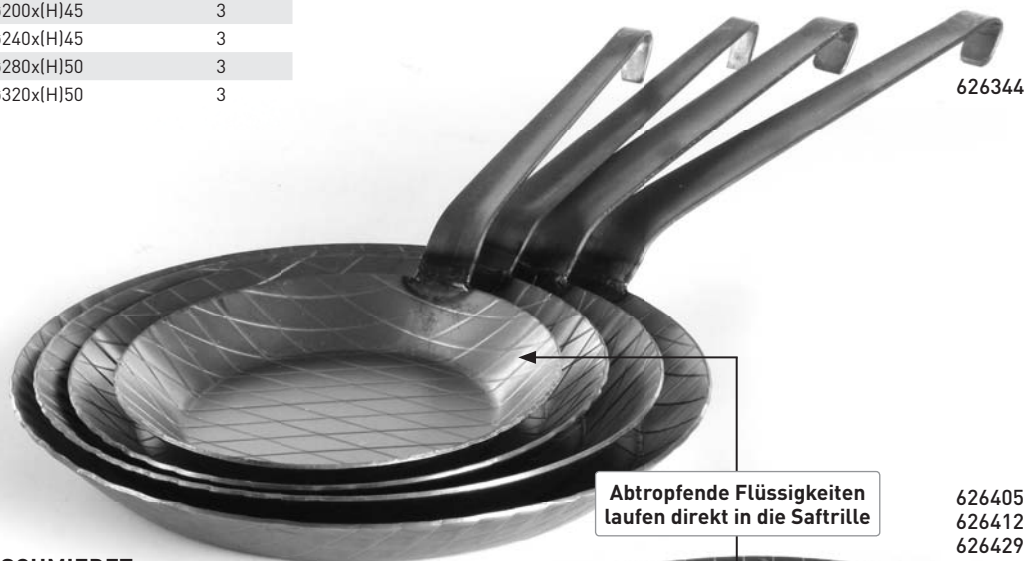

626344

626405
626412
626429

BRATPFANNE GESCHMIEDET

Artikelnummer	mm	Stärke (mm)
626405	ø200x(H)28	3
626412	ø240x(H)28	3
626429	ø280x(H)35	3

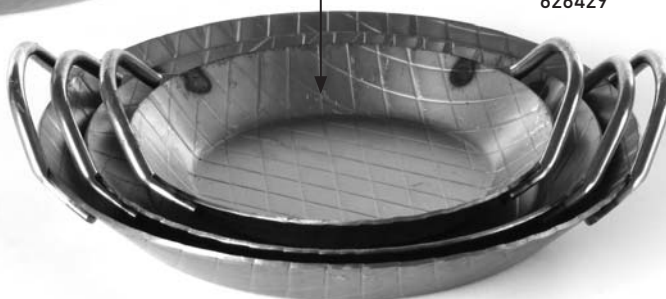

WOKPFANNE 3-PLY - OHNE DECKEL

- Sehr schnelle Erhitzung und exzellente Hitzeverteilung.
- Extrem Widerstandsfähig.
- Langer Hohlgriff aus Edelstahl.
- Abgeflachter Boden mit ø 145 mm.



Artikelnummer	mm
839003	ø360x(H)90



839003



RACLETTE-PFÄNNCHEN

- Antihafbeschichtung
- Kunststoffgriff
- Ideal zum Servieren von Rührei, Shrimps und anderen warmen Snacks sowie kleinen Gerichten

Artikelnummer	-	mm
110126	2 auf Skinkarte	ø150



110126

SPEZIAL KOCHGESCHIRR



626801

**BRÄTER GUSSEISEN**

- Gusseisen
- Schwarz emailliert
- Emaillierter Stahlblechdeckel

Artikelnummer	mm	Liter
626801	ø360x(H)150	10,0



508527

BRÄTER

- Mit Griffen.
- Nur für den Einsatz in Öfen und nicht geeignet für direkte Erhitzung.



Artikelnummer	mm
508503	290x220x(H)50
508510	350x245x(H)55
508527	400x280x(H)60

Unser Komplettes
Angebot an
Ofenhandschuhen
finden Sie auf Seite 265



PAELLAPFANNEN



622704



622728



622742



622889



622858



622865



PAELLAPFANNE EMAILLIERT

- Mit 2 Griffe

- Emailliert Flachstahl

Artikelnummer	mm
622704	ø100x(H)20
622711	ø120x(H)25
622728	ø150x(H)27
622735	ø200x(H)36
622742	ø240x(H)40

PAELLAPFANNE EMAILLIERT

- Tiefe Ausführung

- Emaillierter Flachstahl

Artikelnummer	mm
622858	ø240x(H)70
622865	ø280x(H)80
622889	ø400x(H)100



Unser Komplettes Angebot
an Gasgrillern Fiesta
finden Sie auf Seite 272

PAELLAPFANNE

- Hochwertige Bratpfannen aus Flachstahl

- 2 Griffe

Artikelnummer	mm	Geeignet für den
622100	ø340x(H)40	
622308	ø460x(H)40	
622407	ø600x(H)40	Gasgrill Fiesta 146002
622605	ø800x(H)50	Gasgrill Fiesta 146804



Gastronorm-Behälter



**GASTRONORM
BEHÄLTER
PROFI LINE**

**GASTRONORM
BEHÄLTER
KITCHEN LINE**

**GASTRONORM
BEHÄLTER
TRITAN BPA FREE**

**GASTRONORM
BEHÄLTER
POLYCARBONAT
TRANSPARENT**

GEEIGNET FÜR:

Multifunktionsöfen	✓	✓		
Bain-Marie-Systeme	✓	✓		
Chafing Dishes	✓	✓		
Kühlschränke	✓	✓	✓	✓
Lebensmittelaufbewahrung	✓	✓	✓	✓
Geschirrspülmaschinengeeignet	✓	✓	✓	✓

EIGENSCHAFTEN:

Temperaturbeständig	-40°C / 300°C	-40°C / 300°C	-40° / 90°C	-40°C / 110°C
Stapelbar	✓	✓	✓	✓

AUFBAU:

Material	Edelstahl 18/10	Edelstahl	Tritan	Polycarbonat
Dicke (mm)	0,7-0,8	0,6-0,8		2-3
Verfügbare Höhe (mm)	20 bis zu 200	20 bis zu 200	65 bis zu 200	65 bis zu 200

ZUBEHÖR:

Perforierte Behälter	✓	✓		
Deckel	✓	✓	✓	✓
Deckel mit Silikondichtung		✓		
Deckel mit Löffelaussparung	✓	✓		
Abtropfgitter			✓	✓
Steg für GN Behälter	✓	✓		

ZUSATZINFORMATIONEN:

<p>Konform mit den meisten strengen Lebensmittelvorschriften (für Krankenhäuser)</p> <ul style="list-style-type: none"> • Ausgezeichneter Korrosionsschutz (hohe Salz- und Säurebeständigkeit) • reduzierter Innenradius für maximalen Inhalt • massives Design und sehr langlebig • Leicht zu Reinigen 	<p>Verstärkte Ecken für erhöhte Stabilität</p> <ul style="list-style-type: none"> • Eingravierte Gastronormgröße <p>Bei normalem Gebrauch, korrosionsbeständig</p> <ul style="list-style-type: none"> • Einfach zu Reinigen 	<p>Ohne Bisphenol A Zusatz</p> <ul style="list-style-type: none"> • Hohe Stossunempfindlichkeit, sehr langlebig <p>Absorbiert keine Gerüche bzw. Geschmacksstoffe</p> <ul style="list-style-type: none"> • Eingravierte Gastronormgröße <p>Kristallklare Ausführung</p> <ul style="list-style-type: none"> • Einfach zu Reinigen 	<p>Hohe Stossunempfindlichkeit, sehr langlebig</p> <ul style="list-style-type: none"> • Absorbiert keine Gerüche bzw. Geschmacksstoffe • Eingravierte Gastronormgröße • Mit Skalierung • Kristallklare Ausführung • Einfach zu Reinigen
---	---	---	--

PRODUKTE AUF SEITE:	20	22	24	25
----------------------------	----	----	----	----



**GASTRONORM
BEHÄLTER
POLYCARBONAT
SCHWARZ**



**GASTRONORM
BEHÄLTER
POLYPROPYLENE**



**HACCP
AUFBEWAHRUNGS
BEHÄLTER**



**GASTRONORM
BEHÄLTER
PORZELLAN**

GASTRONORM BEHÄLTER POLYCARBONAT SCHWARZ	GASTRONORM BEHÄLTER POLYPROPYLENE	HACCP AUFBEWAHRUNGS BEHÄLTER	GASTRONORM BEHÄLTER PORZELLAN
			✓
✓	✓	✓	✓
✓	✓	✓	✓
✓	✓	✓	✓
-40°C / 100°C	-40°C / 80°C	-40°C / 80°C	bis zu 600°C
✓	✓	✓	✓
Polycarbonat 2-3	Polypropylen	Polypropylen	Porzellan
65 bis zu 150	100 bis zu 200	65 bis zu 200	20 bis zu 65
✓	✓	✓	
<ul style="list-style-type: none"> • Perfekt geeignet zur Produktpräsentation • Hohe Stossunempfindlichkeit, sehr langlebig • Absorbiert keine Gerüche bzw. Geschmacksstoffe • Eingravierte Gastronomgröße am Boden • Mit Skalierung • Kristallklare Ausführung • Einfach zu Reinigen 	<ul style="list-style-type: none"> • Absorbiert keine Gerüche bzw. Geschmacksstoffe • Eingravierte Gastronomgröße • Mit Skalierung • Transparente Ausführung • Einfach zu Reinigen 	<ul style="list-style-type: none"> • Mit integriertem HACCP Etikett zur Nachverfolgung der Lebensmittellagerung • Absorbiert keine Gerüche bzw. Geschmacksstoffe • Eingravierte Gastronomgröße am Boden • Mit Skalierung • Transparente Ausführung • Farbclips gemäß HACCP Vorschriften separat erhältlich • Einfach zu Reinigen 	<ul style="list-style-type: none"> • Spezielle, härteste Porzellansorte auf dem Markt • Hohe Thermoschockbeständigkeit, hält extreme Temperaturschwankungen aus. • Hohe Stossunempfindlichkeit bei relativ geringem Gewicht • Extrem reines und strahlendes Weiss
26	27	28	130

GN-BEHÄLTER PROFI LINE

- GN-Behälter aus hochwertigem Edelstahl 18/10
- Massives Design
- Abgerundete Kanten und Ecken, einfach zu reinigen
- Für den Einsatz in kompatiblen Kombidämpfern, Heissluftöfen, Kühl- und Tiefkühlschränken, Bain Marie Systemen und Chafing Dishes



Höhe (mm)

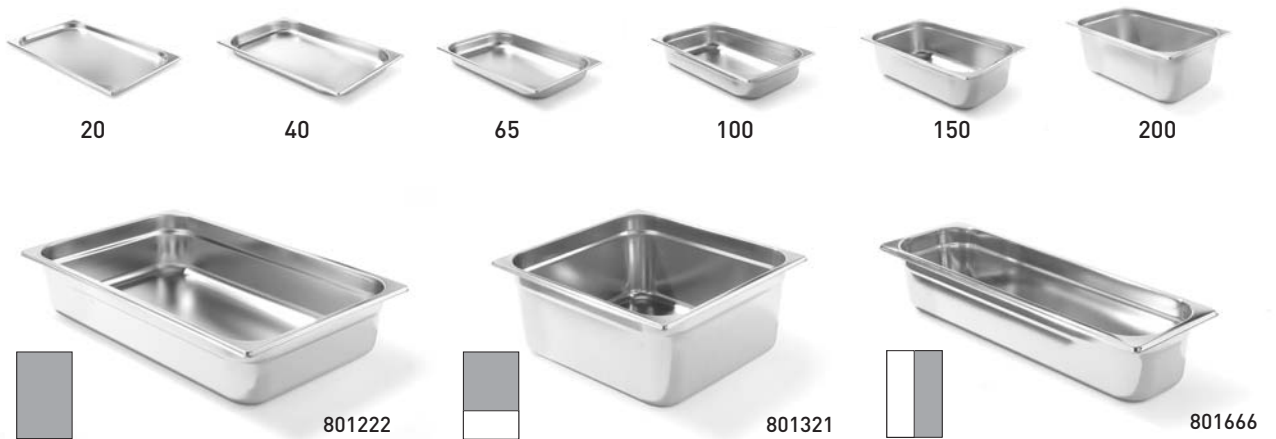

GASTRONORM BEHÄLTER 1/1
- 530x325 mm

GASTRONORM BEHÄLTER 2/3
- 354x325 mm

GASTRONORM BEHÄLTER 2/4
- 530x162 mm

Artikelnummer	Stärke (mm)	H mm	Liter	Artikelnummer	Stärke (mm)	H mm	Liter	Artikelnummer	Stärke (mm)	H mm	Liter
801208	0,8	200	28,0	801307	0,8	200	18,0	801666	0,7	100	6,0
801215	0,8	150	21,0	801314	0,8	150	13,0				
801222	0,8	100	14,0	801321	0,7	100	9,0				
801239	0,8	65	9,0	801338	0,7	65	5,5				
801246	0,8	40	5,0	801345	0,7	40	3,0				
801253	0,8	20	2,5	801352	0,7	20	2,3				



801420



801529



801628

GASTRONORM BEHÄLTER 1/2
- 325x265 mm

Artikelnummer	Stärke (mm)	H mm	Liter
801406	0,8	200	12,5
801413	0,7	150	9,5
801420	0,7	100	6,5
801437	0,7	65	4,0
801444	0,7	40	2,0
801451	0,7	20	1,7

GASTRONORM BEHÄLTER 1/3
- 325x176 mm

Artikelnummer	Stärke (mm)	H mm	Liter
801505	0,8	200	7,8
801512	0,7	150	5,7
801529	0,7	100	4,0
801536	0,7	65	2,5
801543	0,7	40	2,0
801550	0,7	20	1,2

GASTRONORM BEHÄLTER 1/4
- 265x162 mm

Artikelnummer	Stärke (mm)	H mm	Liter
801604	0,8	200	5,5
801611	0,7	150	4,0
801628	0,7	100	2,8
801635	0,7	65	1,8
801642	0,7	40	1,7
801659	0,7	20	0,9



801727



801826



808153

808108

GASTRONORM BEHÄLTER 1/6
- 176x162 mm

Artikelnummer	Stärke (mm)	H mm	Liter
801703	1,0	200	3,4
801710	0,8	150	2,4
801727	0,7	100	1,3
801734	0,7	65	1,0

GASTRONORM BEHÄLTER 1/9
- 176x108 mm

Artikelnummer	Stärke (mm)	H mm	Liter
801826	0,7	100	1,0
801833	0,7	65	0,6

STEG FÜR GASTRONORM BEHÄLTER
- Für passende GN-Behälter in Bain Marie Systemen und Chafing Dishes etc.

Artikelnummer	mm
808153	GN 1/1 - 525x20
808108	GN 1/2 - 325x20



802236



802328



802427

GASTRONORM BEHÄLTER 1/1 PERFORIERT
- 530x325 mm

Artikelnummer	Stärke (mm)	H mm	Liter
802229	0,8	100	14,0
802236	0,8	65	9,0
802243	0,8	40	5,0

GASTRONORM BEHÄLTER 2/3 PERFORIERT
- 354x325 mm

Artikelnummer	Stärke (mm)	H mm	Liter
802328	0,7	100	9,0
802335	0,7	65	5,5
802342	0,7	40	3,0

GASTRONORM BEHÄLTER 1/2 PERFORIERT
- 530x325 mm

Artikelnummer	Stärke (mm)	H mm	Liter
802427	0,7	100	6,5
802434	0,7	65	4,0
802441	0,7	40	2,0



804100

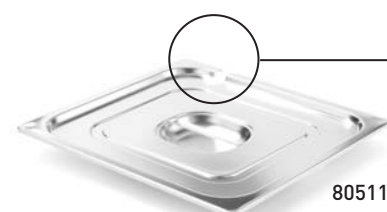

805114

Mit Löffelaussparung

GASTRONORM-DECKEL

Artikelnummer	Stärke (mm)	mm
804100	0,8	GN 1/1 - 530x325
804117	0,7	GN 2/3 - 354x325
804179	0,8	GN 2/4 - 530x162
804124	0,7	GN 1/2 - 265x325
804131	0,7	GN 1/3 - 325x176
804148	0,7	GN 1/4 - 265x162
804155	0,7	GN 1/6 - 176x162
804162	0,7	GN 1/9 - 176x108

GASTRONORM-DECKEL MIT LÖFFELAUSSPARUNG

Artikelnummer	Stärke (mm)	mm
805107	0,7	GN 1/1 - 530x325
805114	0,7	GN 2/3 - 354x325
805121	0,7	GN 1/2 - 265x325
805138	0,7	GN 1/3 - 325x176
805145	0,7	GN 1/4 - 265x162
805152	0,7	GN 1/6 - 176x162



808153

GASTRONORM BEHÄLTER KITCHEN LINE



- Abgerundete Kanten und Ecken, einfach zu reinigen
- Sehr stabile Ausführung durch die verstärkten Ecken. Mit eingravierter Gastronormgröße
- Für den Einsatz in kompatiblen Kombidämpfern, Heissluftöfen, Kühl- und Tiefkühlschränken, Bain Marie Systemen und Chafing Dishes



Höhe (mm)



20

40

65

100

150

200



806142



806241



806340

GASTRONORM BEHÄLTER 1/1
- 530x325 mm

GASTRONORM BEHÄLTER 2/3
- 354x325 mm

GASTRONORM BEHÄLTER 1/2
- 325x265 mm

Artikelnummer	Stärke (mm)	H mm	Liter	Artikelnummer	Stärke (mm)	H mm	Liter	Artikelnummer	Stärke (mm)	H mm	Liter
806159	0,7	200	28,0	806258	0,7	200	18,0	806357	0,7	200	12,5
806142	0,7	150	21,0	806241	0,7	150	13,0	806340	0,7	150	9,5
806135	0,6	100	14,0	806234	0,6	100	9,0	806333	0,6	100	6,5
806128	0,6	65	9,0	806227	0,6	65	5,5	806326	0,6	65	4,0
806111	0,6	40	5,0	806210	0,6	40	3,0	806319	0,6	40	2,0
806104	0,6	20	2,5	806203	0,6	20	1,5	806302	0,6	20	1,0



806449

GASTRONORM BEHÄLTER 1/3
- 325x176 mm

Artikelnummer	Stärke (mm)	H mm	Liter
806456	0,7	200	7,8
806449	0,7	150	5,7
806432	0,6	100	4,0
806425	0,6	65	2,5
806418	0,6	40	1,5
806401	0,6	20	0,6



806548

GASTRONORM BEHÄLTER 1/4
- 265x162 mm

Artikelnummer	Stärke (mm)	H mm	Liter
806555	0,7	200	5,5
806548	0,7	150	4,0
806531	0,6	100	2,8
806524	0,6	65	1,8



806647

GASTRONORM BEHÄLTER 1/6
- 176x162 mm

Artikelnummer	Stärke (mm)	H mm	Liter
806654	0,7	200	3,4
806647	0,7	150	2,4
806630	0,6	100	1,6
806623	0,6	65	1,0



806739

GASTRONORM BEHÄLTER 1/9
- 176x108 mm

Artikelnummer	Stärke (mm)	H mm	Liter
806739	0,7	100	1,0
806722	0,6	65	0,6

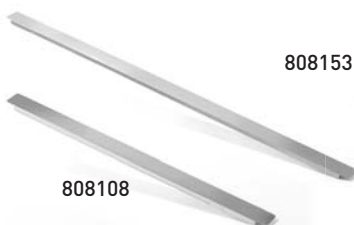

808153

808108

STEG FÜR GASTRONORM BEHÄLTER
- Für passende GN-Behälter in Bain Marie Systemen und Chafing Dishes etc.

Artikelnummer	mm
808153	GN 1/1 - 525x20
808108	GN 1/2 - 325x20



Verstärkte Ecken mit Eingravierter GN - Größe



807132

GASTRONORM BEHÄLTER 1/1 PERFORIERT
- 530x325 mm

Artikelnummer	Stärke (mm)	H mm	Liter
807132	0,6	100	14,0
807125	0,6	65	9,0
807118	0,6	40	5,0



807224

GASTRONORM BEHÄLTER 2/3 PERFORIERT
- 354x325 mm

Artikelnummer	Stärke (mm)	H mm	Liter
807224	0,6	65	5,5



807330

GASTRONORM BEHÄLTER 1/2 PERFORIERT
- 325x265 mm

Artikelnummer	Stärke (mm)	H mm	Liter
807330	0,6	100	6,5
807323	0,6	65	4,0



804032

GASTRONORM-DECKEL DICHTSCHLIESSEND
- Mit Silikonrand für luftdichten Verschluss
- Passend zu GN-Behältern der 'Kitchen-Line' Serie

- Die luftdichte Verschlussung ermöglicht ein längeres Frischhalten, sowie einen sauberen Transport von Lebensmitteln

Artikelnummer	Stärke (mm)	mm
804001	1	GN 1/1 - 530x325
804018	0,8	GN 2/3 - 354x325
804025	0,7	GN 1/2 - 265x325
804032	0,7	GN 1/3 - 325x176
804049	0,7	GN 1/4 - 265x162
804056	0,7	GN 1/6 - 176x162



806845

GASTRONORM-DECKEL

Artikelnummer	Stärke (mm)	mm
806814	0,7	GN 1/1 - 530x325
806821	0,7	GN 2/3 - 354x325
806838	0,7	GN 1/2 - 265x325
806845	0,7	GN 1/3 - 325x176
806852	0,7	GN 1/4 - 265x162
806869	0,7	GN 1/6 - 176x162
806876	0,7	GN 1/9 - 176x108



806968

GASTRONORM-DECKEL MIT LÖFFELAUSSPARUNG

Artikelnummer	Stärke (mm)	mm
806913	0,7	GN 1/1 - 530x325
806920	0,7	GN 2/3 - 354x325
806937	0,7	GN 1/2 - 265x325
806944	0,7	GN 1/3 - 325x176
806951	0,7	GN 1/4 - 265x162
806968	0,7	GN 1/6 - 176x162
806975	0,7	GN 1/9 - 176x108

GASTRONORMBEHÄLTER TRITAN BPA FREI

- Geruchs- und geschmacksneutral.
- Enthält kein Bisphenol A.
- Hochtransparent.



869215

GASTRONORM BEHÄLTER 1/1

- 530x325 mm

Artikelnummer	H mm	Liter
869208	200	28,0
869215	150	21,0
869222	100	14,0
869239	65	9



869314

GASTRONORM BEHÄLTER 1/2

- 325x265 mm

Artikelnummer	H mm	Liter
869307	200	12,5
869314	150	9,5
869321	100	6,5
869338	65	4,0



869413

GASTRONORM BEHÄLTER 1/3

- 325x176 mm

Artikelnummer	H mm	Liter
869406	200	7,8
869413	150	5,7
869420	100	4,0
869437	65	2,5



869505

GASTRONORM BEHÄLTER 1/4

- 265x162 mm

Artikelnummer	H mm	Liter
869505	200	5,5
869512	150	4,0
869529	100	2,8
869536	65	1,8



869611

GASTRONORM BEHÄLTER 1/6

- 176x162 mm

Artikelnummer	H mm	Liter
869604	200	3,4
869611	150	2,4
869628	100	1,3
869635	65	1,0



869727

GASTRONORM BEHÄLTER 1/9

- 176x108 mm

Artikelnummer	H mm	Liter
869727	100	1,0
869734	65	0,6



869819

GASTRONORM-DECKEL

Artikelnummer	mm
869819	GN 1/1 - 530x325
869826	GN 1/2 - 265x325
869833	GN 1/3 - 325x176
869840	GN 1/4 - 265x162
869857	GN 1/6 - 176x162
869864	GN 1/9 - 176x108



869918

ABTROPFGITTER

Artikelnummer	mm
869918	GN 1/1 - 530x325
869925	GN 1/2 - 265x325

Ecken mit Eingravierter GN - Größe

Skalierung

GASTRONORM BEHÄLTER POLYKARBONAT TRANSPARENT

- Gastronorm Behälter aus durchsichtigem Polycarbonat in Profiqualität
- Geruchs- und geschmacksneutral



GASTRONORM BEHÄLTER 1/1 - 530x325 mm

Artikelnummer	H mm	Liter
861202	200	28,0
861219	150	21,0
861226	100	14,0
861233	65	9,0

GASTRONORM BEHÄLTER 1/2 - 325x265 mm

Artikelnummer	H mm	Liter
861400	200	12,5
861417	150	9,5
861424	100	6,5
861431	65	4,0

GASTRONORM BEHÄLTER 1/3 - 325x176 mm

Artikelnummer	H mm	Liter
861509	200	7,8
861516	150	5,7
861523	100	4,0
861530	65	2,5



GASTRONORM BEHÄLTER 1/4 - 265x162 mm

Artikelnummer	H mm	Liter
861608	200	5,5
861615	150	4,0
861622	100	2,8
861639	65	1,8

GASTRONORM BEHÄLTER 1/6 - 176x162 mm

Artikelnummer	H mm	Liter
861707	200	3,4
861714	150	2,4
861721	100	1,6
861738	65	1,0

GASTRONORM BEHÄLTER 1/9 - 176x108 mm

Artikelnummer	H mm	Liter
861820	100	1,0
861837	65	0,6



864104 GASTRONORM-DECKEL

- Ohne Löffelaussparung.
- Passend zu Edelstahl GN-Behälter der Serie Profi Line.



868522

ABTROPFGITTER

Artikelnummer	mm	Artikelnummer	mm
864104	GN 1/1 - 530x325	868522	GN 1/1 - 530x325
864128	GN 1/2 - 265x325	868546	GN 1/2 - 325x265
864135	GN 1/3 - 325x176	868553	GN 1/3 - 325x176
864142	GN 1/4 - 265x162	868560	GN 1/4 - 265x162
864159	GN 1/6 - 176x162	868577	GN 1/6 - 172x162
864166	GN 1/9 - 176x108		



GASTRONORM BEHÄLTER SCHWARZ POLYKARBONAT

- Gastronorm Behälter aus schwarzem Polykarbonat in Profiqualität.
- Geruchs- und geschmacksneutral.



862209

GASTRONORM BEHÄLTER 1/1

- 530x325 mm

Artikelnummer	H mm	Liter
862209	65	9,0



862421

GASTRONORM BEHÄLTER 1/2

- 325x265 mm

Artikelnummer	H mm	Liter
862421	100	6,5
862438	65	4,0



862513

GASTRONORM BEHÄLTER 1/3

- 325x176 mm

Artikelnummer	H mm	Liter
862513	150	5,7
862520	100	4,0
862537	65	2,5



862629

GASTRONORM BEHÄLTER 1/4

- 265x162 mm

Artikelnummer	H mm	Liter
862629	100	2,8
862636	65	1,8



862711

GASTRONORM BEHÄLTER 1/6

- 176x162 mm

Artikelnummer	H mm	Liter
862711	150	2,4
862728	100	1,6
862735	65	1,0



862902

GASTRONORM-DECKEL

Artikelnummer	mm
862902	GN 1/1 - 530x325
862926	GN 1/2 - 325x265
862933	GN 1/3 - 325x176
862940	GN 1/4 - 265x162
862957	GN 1/6 - 176x162

GN-BEHÄLTER POLYPROPYLEN

- Geruchs- und geschmacksneutral



880012

GASTRONORM BEHÄLTER 1/1

- 530x325 mm

Artikelnummer	H mm	Liter
880005	200	28,0
880012	150	21,0
880029	100	14



880111

GASTRONORM BEHÄLTER 1/2

- 325x265 mm

Artikelnummer	H mm	Liter
880104	200	12,5
880111	150	9,5
880128	100	6,5



880210

GASTRONORM BEHÄLTER 1/3

- 325x176 mm

Artikelnummer	H mm	Liter
880203	200	7,8
880210	150	5,7
880227	100	4,0



880319

GASTRONORM BEHÄLTER 1/4

- 265x162 mm

Artikelnummer	H mm	Liter
880302	200	5,5
880319	150	4,0
880326	100	2,8



880418

GASTRONORM BEHÄLTER 1/6

- 176x162 mm

Artikelnummer	H mm	Liter
880401	200	3,4
880418	150	2,4
880425	100	1,6



880524

GASTRONORM BEHÄLTER 1/9

- 176x108 mm

Artikelnummer	H mm	Liter
880524	100	1,0



880609

GASTRONORM-DECKEL

Artikelnummer	mm
880609	GN 1/1 - 530x325
880616	GN 1/2 - 325x265
880623	GN 1/3 - 325x176
880630	GN 1/4 - 265x162
880647	GN 1/6 - 176x162
880654	GN 1/9 - 176x108

Ecken mit Eingravierter GN - Größe

Skalierung

HACCP AUFBEWAHRUNGSBEHÄLTER



- Gastronormbehälter ohne Deckel.
- Luftdicht abschliessend.
- Geruchs- und geschmacksneutral.
- Deckel und Farbcodierungsclips (grün, gelb, blau oder rot nach den HACCP Richtlinien) separat erhältlich.
- Etikett zur Nachverfolgung der Lebensmittellagerung.
- Spezielle abwischbare Stifte zur Etikettenbeschriftung nicht enthalten.



880050



880159

AUFBEWAHRUNGSBEHÄLTER GASTRONORM 1/1

- 530x325 mm

Artikelnummer	H mm	Liter
880050	200	28
880067	150	21
880074	100	14

AUFBEWAHRUNGSBEHÄLTER GASTRONORM 1/2

- 325x265 mm

Artikelnummer	H mm	Liter
880159	200	12,5
880166	150	9,5
880173	100	6,5



880258

AUFBEWAHRUNGSBEHÄLTER GASTRONORM 1/3

- 325x176 mm

Artikelnummer	H mm	Liter
880258	200	7,8
880265	150	5,7
880272	100	4,0
880289	65	2,5



880371

AUFBEWAHRUNGSBEHÄLTER GASTRONORM 1/4

- 265x162 mm

Artikelnummer	H mm	Liter
880357	200	5,5
880364	150	4,0
880371	100	2,8
880388	65	1,8



880456

AUFBEWAHRUNGSBEHÄLTER GASTRONORM 1/6

- 176x162 mm

Artikelnummer	H mm	Liter
880456	200	3,4
880463	150	2,4
880470	100	1,3
880487	65	1,0



880555

AUFBEWAHRUNGSBEHÄLTER GASTRONORM 1/9

- 176x108 mm

Artikelnummer	H mm	Liter
880555	100	1,0
880562	65	0,6

GASTRONORM-DECKEL

- Passend zu allen Hendi Polypropylen Gastronormbehältern, inkl. HACCP Aufbewahrungsbehältern

Artikelnummer	mm
880609	GN 1/1 - 530x325
880616	GN 1/2 - 325x265
880623	GN 1/3 - 325x176
880630	GN 1/4 - 265x162
880647	GN 1/6 - 176x162
880654	GN 1/9 - 176x108



880623

FARBCODIERUNGSCLIPS ZU HACCP AUFBEWAHRUNGSBEHÄLTER

Artikelnummer	Stückzahl	Farbe
880661	12	rot
880678	12	grün
880685	12	gelb
880692	12	blau
880869	12	violett



880692

880661

880678

880685

880869

CATERING-MARKER

- 2 Stück auf Blisterkarte
- Zur Beschriftung der Aufbewahrungsbehälter
- Abwischbar

Artikelnummer	Stückzahl
871546	2



871546



SCHNEIDBRETTER HACCP

- Polyethylen HDPE 500 Kunststoff
- Entspricht der HACCP Norm
- Beidseitig nutzbar



SCHNEIDBRETTER HACCP 600X400

Artikelnummer	Farbe	für	mm
825600	weiß	Käse, Brot	600x400x(H)18
825617	rot	Fleisch	600x400x(H)18
825624	blau	Fisch	600x400x(H)18
825631	grün	Obst, Gemüse	600x400x(H)18
825648	braun	Braten	600x400x(H)18
825655	gelb	Geflügel	600x400x(H)18

SCHNEIDBRETTER HACCP 450X300

Artikelnummer	Farbe	für	mm
825518	weiß	Käse, Brot	450x300x(H)12,7
825525	rot	Fleisch	450x300x(H)12,7
825532	blau	Fisch	450x300x(H)12,7
825549	grün	Obst, Gemüse	450x300x(H)12,7
825556	braun	Braten	450x300x(H)12,7
825563	gelb	Geflügel	450x300x(H)12,7

SCHNEIDBRETTHALTER

- Für 6 Schneidbretter bis max. 20 mm Dicke



Artikelnummer	mm
826201	303x211x(H)205



826201

SCHNEIDBRETTER HACCP

- Polyethylen HDPE 500 Kunststoff
- Entspricht der HACCP Norm
- Beidseitig nutzbar

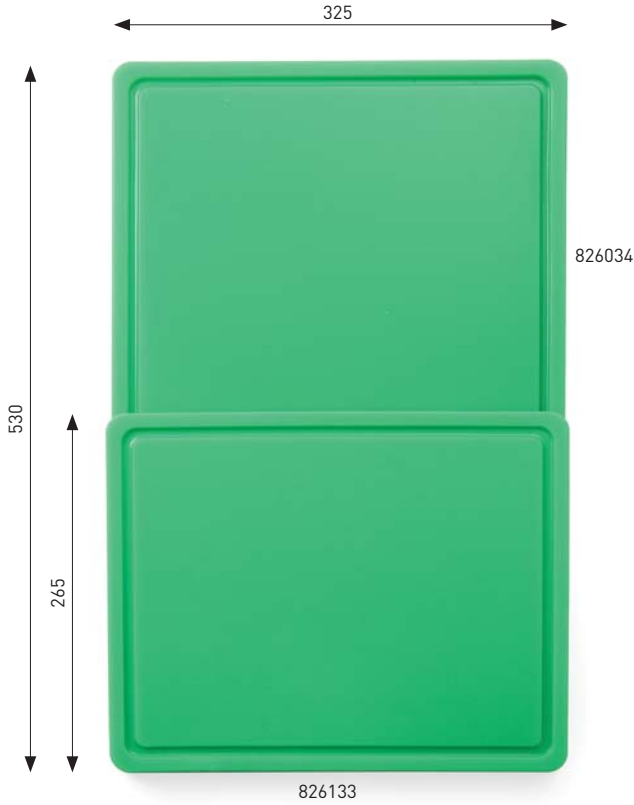

SCHNEIDBRETTER HACCP GASTRONORM 1/1

- Eine Seite glatt, eine Seite mit Saftrille.

Artikelnummer	Farbe	für	mm
826003	weiß	Käse, Brot	530x325x(H)15
826010	rot	Fleisch	530x325x(H)15
826027	blau	Fisch	530x325x(H)15
826034	grün	Obst, Gemüse	530x325x(H)15
826041	braun	Braten	530x325x(H)15
826058	gelb	Geflügel	530x325x(H)15
826065	violett	antiallergisch	530x325x(H)15

NEW!

SCHNEIDBRETTER HACCP GASTRONORM 1/2

- Eine Seite glatt, eine Seite mit Saftrille.

Artikelnummer	Farbe	für	mm
826102	weiß	Käse, Brot	265x325x(H)12
826119	rot	Fleisch	265x325x(H)12
826126	blau	Fisch	265x325x(H)12
826133	grün	Obst, Gemüse	265x325x(H)12
826140	braun	Braten	265x325x(H)12
826157	gelb	Geflügel	265x325x(H)12
826164	violett	antiallergisch	265x325x(H)12

NEW!

Abtropfende Flüssigkeiten
laufen direkt in die Saftrille





826300



HACCP SCHNEIDFOLIENSET - 6TEILIG

- 6er-Set für optimale Küchenhygiene
- Weiss, rot, blau, grün, braun, gelb
- Durch die Biegsamkeit können geschnittene Lebensmittel einfach in den Topf gegeben werden.
- Geringes Gewicht für einfache Lagerung und Transport.

Artikelnummer	mm
826300	380x305x(H)1,4



598047

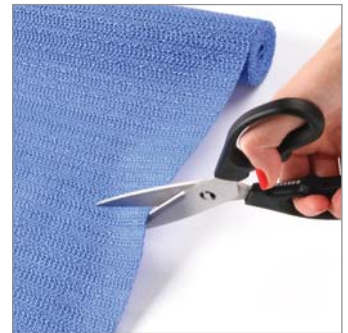

ANTIRUTSCHMATTE

- Multifunktionale Antirutschmatte.
- Hergestellt aus PVC-Schaum.
- Auf Maß zuschneidbar.
- Reinigung per Handwäsche bei bis zu 40°C.
- Nicht geeignet für direkten Lebensmittelkontakt.

Artikelnummer	mm
598047	1500x300



506943

506936



506950



BAMBUS SCHNEIDEBRETTER

Artikelnummer	mm
506936	500x350x(H)40
506943	330x250x(H)40
506950	ø400x(H)35



SCHNEIDBRETTER HOLZ

506912



506905

HOLZSCHNEIDBRETT

- Hochwertiges Kautschuk-Holz
- Mit Griffmulden

Artikelnummer	mm	
506912	265x325x(H)45	GN 1/2
506905	530x325x(H)45	GN 1/1



505205

TRANCHIERBRETT

- Massives Buchenholz
- Mit Safrinne

Artikelnummer	mm
505205	390x230x(H)16



505007

BROTSCHEIDBRETT

- Massives Buchenholz

Artikelnummer	mm
505007	340x200x(H)14



505106

SCHNEIDBRETT MIT GRIFF

- Massives Buchenholz.

Artikelnummer	mm
505106	390x160x(H)13



mit herausnehmbarem Holzgitter



505502

BROTSCHEIDBRETT

- Mit herausnehmbarem Holzgitter
- Auf 4 Antirutschfüßen

Artikelnummer	mm
505502	475x322



505403

BAGUETTESCHNEIDBRETT

- Massives Buchenholz
- In kombinierter Ausführung, 1 Seite mit Safrinne und 1 Seite geriffelt

Artikelnummer	mm
505403	530x325x(H)18



MESSER PROFI LINE



- Alle Messer der Serie Profi Line sind aus einem Stück deutschem Karbonstahl mit hoher Präzision gesenkgeschmiedet. Dieser spezielle Chrom-Molybdän-Vanadium Stahl X50CrMoV15 garantiert folgende Eigenschaften:
 - Rasiermesserscharf
 - Langlebiger Grat der Klinge
 - Der Grat der Klinge ist einfach zu erhalten
 - Hohe Korrosionsbeständigkeit
- Jedes Messer durchläuft 50 Produktionsstufen. In traditioneller Handwerkskunst, kombiniert mit modernster Maschinenteknik wird jedes Messer so lange geschliffen und poliert, bis die Klinge und deren Grat in den richtigen Winkel gebracht worden sind. Der Handgriff vereint Eleganz, Balance und Sicherheit und ermöglicht ein präzises Handling. Jedes Messer ist einzeln in einem PET Blister verpackt.



Artikelnummer		Stärke (mm)	Klinge mm
844205	1 Kochmesser	3,3	250/385
844212	2 Kochmesser	3,3	200/335
844311	3 Tranchiermesser	2,7	250/380
844304	4 Tranchiermesser	2,6	200/330
844267	5 Ausbeinmesser	2	150/270
844250	6 Küchenmesser	2	150/265
844236	7 Schälmesser	1,9	90/195



Artikelnummer		Stärke (mm)	Klinge (mm)	
844403	1 Wetzstahl		310/445	oval
844328	2 Schinken-/Lachsmesser	2,6	300/430	semiflexibel
844298	3 Brotmesser	2,4	215/340	
844281	4 Brotmesser	2,4	215/340	angehoben
844342	5 Hackbeil	4	170/295	glatte Ausführung
844335	6 Hackbeil	2,5	170/295	Granton
844274	7 Santoku Messer	3	180/310	Relief
844229	8 Fleischgabel	9	150/285	
844243	9 Fleischgabel gebogen	2,5	130/255	

MESSER KITCHEN LINE



- Kochmesser von HENDI sind aus einem Stück Chrom-Molybdän-Vanadium-Stahl geschmiedet, ABS + AS Griff
- Eisgehärteter Chrom-Molybdän-Vanadium-Stahl garantiert Langlebigkeit, Korrosionsbeständigkeit und langes Bestehen der Klingenschärfe
- Das spezielle Design und die genaue Anbringung der Bakelit-Griffe verhindert das Eindringen von Wasser oder Lebensmittelresten zwischen Stahl und Griffstück
- Jedes Messer ist einzeln in einer PET Blisterverpackung verpackt
- Geschützter, ergonomischer Griff



Artikelnummer			Klinge (mm)
781357	1	Kochmesser	150/295
781319	2	Kochmesser	200/340
781340	3	Tranchiermesser	200/330
781371	4	Ausbeinmesser	150/285
781333	5	Brotmesser	230/345
781388	6	Küchenmesser	125/240

Artikelnummer			Klinge (mm)
781395	7	Schälmesser	90/200
781401	8	Wild- /Geflügelschere	140/250
781364	9	Tranchiergabel	175/290
781302	10	Hackbeil	180/300
781326	11	Schinken- / Lachsmesser	215/380
781418	12	Wetzstahl	230/360 / ø10



8



9



10



11



12

MESSERMAGNETLEISTE MIT HAKEN
- Mit 2 Magnetstreifen



Artikelnummer	L mm	Teil
820209	300	3 Haken
820308	450	5 Haken
820407	600	6 Haken



820209



820308



820407



JAPANISCHE MESSER



- Japanische Traditionsmesser mit Holzgriff aus einem Stück gesenkgeschmiedet.
- Auch diese Edelstahllegierung X50CrMoV15 verarbeiten wir in 50 Arbeitsschritten zu einer perfektionierten Klinge.
- Jedes Messer ist einzeln im Blister verpackt.
- Limitierte Edition, speziell für HENDI gefertigt.



Artikelnummer			Klinge mm	Stärke (mm)
845059	1	Messer 'Sashimi'	210/340	4
845042	2	Messer 'Sashimi'	240/370	4
845028	3	Messer 'Nakiri'	180/325	4
845035	4	Messer 'Santoku'	165/295	2



MESSER STANDARD - SCHWARZ

- Griff aus Polypropylen gemäß den HACCP -Vorschriften.
- Jedes Messer in Blisterverpackung.



Reliefklinge verhindert das Anhaften von Lebensmitteln an der Klinge



Artikelnummer			Klinge (mm)	Modell	Stärke (mm)
842102	1	Universalmesser	100/205	Wellenschliff	1,2
842201	2	Universalmesser	90/190	kurzes Modell	1,2
842409	3	Fleischmesser	150/280		2,5
842607	4	Kochmesser	180/320		2,5
842706	5	Kochmesser	240/385		2,5
842904	6	Schinken-/ Lachsmesser	350/490		1,7
843000	7	Brotmesser	250/385		1,5
843109	8	Brotmesser	300/430		1,5
781418	9	Wetzstahl	230/360		

MESSER BRAUN - FÜR GEKOCHTES FLEISCH

- Griff aus Polypropylen gemäß den HACCP -Vorschriften.
- Jedes Messer in Blisterverpackung.



Reliefklinge verhindert das Anhaften von Lebensmitteln an der Klinge

Artikelnummer			Klinge mm	Stärke (mm)
842669	1	Kochmesser	180/320	2,5
842799	2	Kochmesser	240/385	2,5
842966	3	Schinken-/ Lachsmesser	350/490	1,7



MESSER ROT - FÜR ROHES FLEISCH

- Griff aus Polypropylen gemäß den HACCP -Vorschriften.
- Jedes Messer in Blisterverpackung.

Reliefklinge verhindert das Anhaften von Lebensmitteln an der Klinge

Artikelnummer			Klinge mm	Stärke (mm)
842423	1	Fleischmesser	150/290	2,5
842522	2	Filetierreiser	150/300	0,9
842621	3	Kochmesser	180/320	2,5
842720	4	Kochmesser	240/385	2,5
842928	5	Schinken-/ Lachsmesser	350/490	1,7



MESSER GELB - FÜR GEFLÜGEL

- Griff aus Polypropylen gemäß den HACCP -Vorschriften.
- Jedes Messer in Blisterverpackung.



Artikelnummer			Klinge mm	Stärke (mm)
842539	1	Filetirmesser	150/300	0,9
842638	2	Kochmesser	180/320	2,5
842737	3	Kochmesser	240/385	2,5



MESSER BLAU - FÜR FISCH

- Griff aus Polypropylen gemäß den HACCP -Vorschriften.
- Jedes Messer in Blisterverpackung.

Artikelnummer			Klinge mm	Stärke (mm)
842546	1	Filetirmesser	150/300	0,9
842645	2	Kochmesser	180/320	2,5
842744	3	Kochmesser	240/385	2,5



MESSER WEISS - FÜR KÄSE UND BROT

- Griff aus Polypropylen gemäß den HACCP -Vorschriften.
- Jedes Messer in Blisterverpackung.



Artikelnummer		Klinge mm	Modell	Stärke (mm)
842256	1	90/190	kurzes Modell	1,2
842355	2	130/230	langes Modell	1,2
842553	3	150/300		0,9
842652	4	180/320		2,5
842751	5	240/385		2,5
843055	6	250/385		1,5
843154	7	300/430		1,5



Reliefklinge verhindert das Anhaften von Lebensmitteln an der Klinge

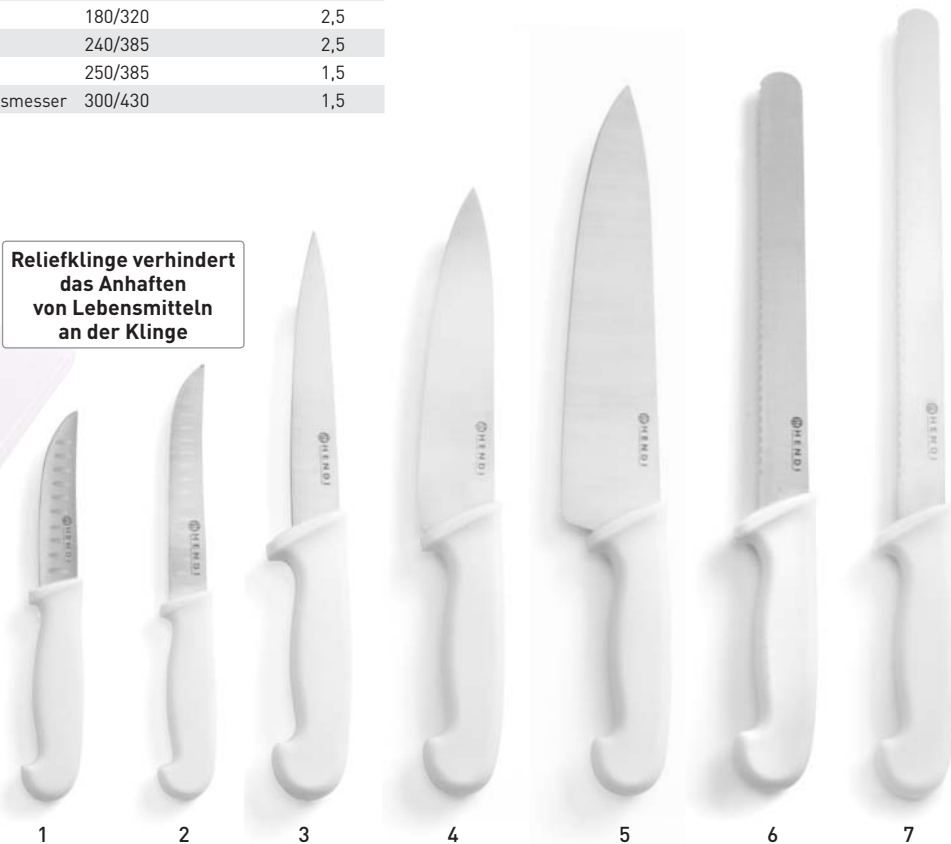

MESSER GRÜN - FÜR GEMÜSE UND OBST

- Griff aus Polypropylen gemäß den HACCP -Vorschriften.
- Jedes Messer in Blisterverpackung.

Artikelnummer		Klinge mm	Modell	Stärke (mm)
842218	1	90/190	kurzes Modell	1,2
842119	2	100/205	Wellenschliff	1,2
842317	3	130/230	langes Modell	1,2
842614	4	180/320		2,5
842713	5	240/385		2,5

Reliefklinge verhindert das Anhaften von Lebensmitteln an der Klinge



SCHÄLMESSER, 6 FARBIGES SET



SCHÄLMESSER

- Set mit 6 unterschiedlichen Farben:
weiß, rot, blau, grün, schwarz und gelb
- Hergestellt aus Walzstahl

842003

Artikelnummer	Klinge mm
842003	75/175



SCHÄLMESSER

- Set mit 6 unterschiedlichen Farben:
weiß, rot, blau, grün, schwarz und gelb
- Hergestellt aus Walzstahl

842010

Artikelnummer	Klinge mm
842010	90/185

SCHÄLMESSER

- Hohe Qualität

SCHÄLMESSER

- "Made in Germany"



Artikelnummer	Klinge mm	
841105	75/180	gerades Modell
841112	87/190	spitzes Modell
841129	60/165	gebogenes Modell



841105 841112 841129 841136

TOMATENMESSER

- Polypropylengriff
- "Made in Germany"



Artikelnummer	Klinge mm
841136	110/210

SCHÄLMESSER MIT HOLZGRIFF

- "Made in Germany"



Artikelnummer	Klinge mm	
841020	60/165	gebogenes Modell



841020

PENDELSCHÄLER

- Gerades Modell



Artikelnummer	Klinge mm	
841228	50/110	auf Skinkarte



841228

PENDELSCHÄLER

- Querliegendes Modell



Artikelnummer	Klinge mm	
841235	50/150	auf Skinkarte



841235



KÄSEHOBEL

Artikelnummer	mm
856208	205



KÄSEHOBEL FÜR WEICHKÄSE

Artikelnummer	mm
856215	160



KÄSEREIBE

Artikelnummer	mm
856222	255x60



KÄSEMESSER FÜR WEICHKÄSE

Artikelnummer	mm
856246	160



KÄSEMESSER FÜR HARTKÄSE

Artikelnummer	mm
856239	130



PIZZAMESSER

Artikelnummer	mm	-
617014	ø 100x230	1 auf Skinkarte



TEIGSCHNEIDER WELLENSCHLIFF

Artikelnummer	-	mm
856154	ø60 mm	180



BUTTERROLLER

Artikelnummer	mm
856192	200



BRÖTCHENSTREICHER - WELLENSCHLIFF

Artikelnummer	mm
855768	225



QUERSCHÄLER

Artikelnummer	mm
856178	175

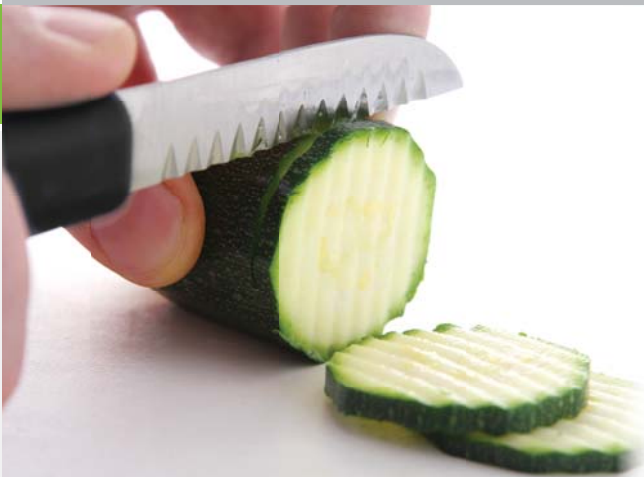

DEKORIERMESSER

Artikelnummer	mm
856062	200



TOMATENMESSER

Artikelnummer	mm
856253	230



APFELENTKERNER

Artikelnummer	mm
856079	215



ZESTENREISSER

Artikelnummer	mm
856031	155



GRAPEFRUITMESSER

Artikelnummer	-	mm
856185	110 mm	215



ZUCCHINIENTKERNER

Artikelnummer	-	mm
856086	110 mm	220



ZITRONENMESSER

Artikelnummer	mm
856055	180





KUGELAUSSTECHER EINFACH - OVAL

Artikelnummer	-	mm
856017	26 mm	165



KUGELAUSSTECHER GERIFFELT

Artikelnummer	-	mm
856024	22 mm	155



KUGELAUSSTECHER DOPPELT

Artikelnummer	-	mm
856000	ø 22-25 mm	165



KANALMESSER

Artikelnummer	-	mm
856048		150

DEKORIERMESSER



856291



DEKORIERSET MIT TASCHE - 6 TEILIG

- Bestehend aus:
- Kugelausstecher doppelt
- Kugelausstecher einfach
- Zitronenmesser
- Kanalmesser
- Apfeltkerner 20 mm
- Dekoriermesser

Artikelnummer

856291

WIEGEMESSER & SCHEREN



844366

844359



856314

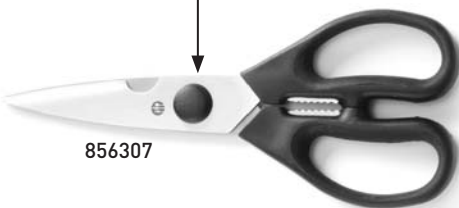
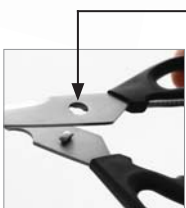

856307

WIEGEMESSER

Artikelnummer		mm
844366	Doppelklinge	230
844359	Einzelklinge	230



WILD- /GFLÜGELSCHERE

- Karbonstahl
- Softgrip

Artikelnummer	mm
856314	240

KÜCHENSCHERE

- Demontierbar für Einfache Reinigung
- Softgrip

Artikelnummer	mm
856307	195

ABS
PLASTIC



Sehen Sie sich den Film an

224403

MESSERSCHLEIFGERÄT ELEKTRISCH

- Geeignet zum schnellen, einfachen Schleifen von Messern
- Leicht zu wechselndes Sandpapier
- Geeignet für alle Fleisch-, Fisch-, Gemüse- und Obstmesser

Artikelnummer	mm	V	W
224403	310x110x(H)110	230	50
224410	Schleifpapier als Ersatzteil erhältlich		



PP
POLYPROPYLENE



820605

MESSERSCHÄRFER

- Mit Fingerschutz

Artikelnummer	mm
820605	140



ABS
PLASTIC



820612

MESSERSCHÄRFER

- Ergonomischer Griff und rutschfester Fuß gewährleisten einen sicheren und komfortablen Gebrauch.
- 3 Funktionen ermöglichen das Schärfen von allen Messerarten, auch von Keramikmessern.
- Nicht zum Schärfen von Messern mit gezahntem Schliß oder Scheren geeignet.

Artikelnummer	mm
820612	200x46x(H)75

CERAMIC [Keramik]: gekreuzte Elektrokorund-Stäbe zum Schärfen von Keramikmessern.

COARSE [Grob]: das Schleifelement aus Karbid ermöglicht das Herausbilden einer präzisen Schneidkante.

FINE [Fein]: gekreuzte Keramikstäbe zum professionellen Abziehen der Schneidkante.



KARTOFFELSTAMPFER

- Schwere und massive Ausführung



Artikelnummer	mm
693001	130x(H)355
693100	180x(H)600
693209	180x(H)770

KARTOFFELSTAMPFER



Artikelnummer	mm
856147	95x(H)230



856147



693001



693100



693209



515105

KARTOFFELPRESSE

Artikelnummer	mm
515105	300x110



570715

KNOBLAUCHPRESSE



Artikelnummer	mm
570715	175x30



856123

KNOBLAUCHPRESSE

- Einfach zu reinigen
- 2 entnehmbare Einsätze



Artikelnummer	mm
856123	180x25



570104



EIERSCHNEIDER RECHTECKIG

Artikelnummer	mm	
570104	130x85	1 auf Skinkarte



570012



EIERSCHNEIDER OVAL

Artikelnummer	mm	
570012	120x115	1 auf Skinkarte



690000

DOSENÖFFNER FÜR GROSSKÜCHEN

- Zur Tischmontage mittels Flügelschraube
- Geeignet für Dosen von bis zu 400 mm



Artikelnummer	mm	
690000	550	



856116



DOSENÖFFNER

Artikelnummer	mm	
856116	200	

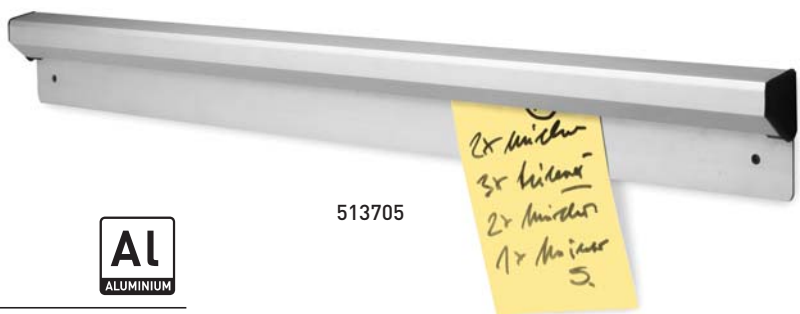

513705

BONSCHIENE

- Satiniertes Aluminium
- Mit Schrauben- oder Klebefestigung



Artikelnummer	mm	
513705	600	



Messereinsätze in V-Form für effektives Schneiden



Lebensmittelhalter für Sichers Schneiden



Besonders geeignet für Julienne oder Pommes



Einfach zu platzieren auf Schüsseln

MANDOLINE V-SHAPE

- Hergestellt aus schwarzem PP und ABS.
- 5 qualitativ hochwertige Messereinsätze aus Edelstahl.
- Antirutschfuß klappbar.
- Messereinsätze in V-Form für effektives Schneiden.
- Pommesmesser.
- Scheibenstärke manuell einstellbar von 1-9 mm.
- Julienstärke manuell einstellbar von 6-9 mm.
- Restehalter mit Metallstiften.
- Höhe 140 mm mit ausgeklapptem Fuß.

Artikelnummer	mm
222614	130x335x(H)75



Lieferung komplett mit Lebensmittelhalter, 5 Messern und Messeraufbewahrungsbox

MANDOLINE

- Inklusive 1x Schneid- und 1x Riffelmesser, 3x Streifenmesser (5, 7, 10 mm).
- Aufbewahrungsbox für Messer und Restehalter.
- Antirutschfuß klappbar.

Artikelnummer	mm
222652	395x125x(H)200





856352



856369



856376

Lasergefertigte
Präzisionsklingen, extrem scharf



856321



856338



856345

REIBEN SCHMAL

– Lasergefertigte Präzisionsklingen, extrem scharf.

Artikelnummer	mm	
856352	35x220 / (L)390	fein
856369	35x220 / (L)390	grob
856376	35x220 / (L)390	gerade

REIBEN BREIT

– Lasergefertigte Präzisionsklingen, extrem scharf.

Artikelnummer	mm	
856321	65x135 / (L)315	grob
856338	65x135 / (L)315	fein
856345	65x135 / (L)315	gerade

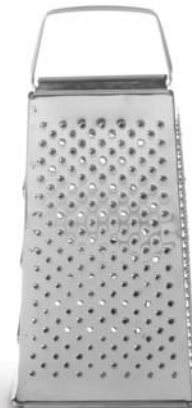

VIERKANT-KÜCHENREIBE

Artikelnummer	mm
443002	90x65x(H)200



Spezielle
Montagevorrichtung
zur schnellen
Demontage und
einfachen Reinigung



Sehen Sie sich
den Film an



Füße mit
Saugnapf

POMMESSCHNEIDER

- Messer aus Edelstahl.
- Inkl. 4 Scheiben: 6, 9 und 13 mm und ein Messer für 8 Teile.
- Geeignet zur Tisch- oder Wandmontage.

Artikelnummer	mm
630402	430x168x(H)290



NEW!

Mit Handschutz



TOMATENSCHNEIDER

- Scheibenstärke: ± 5 mm.
- Einfach zu Reinigen.
- Mit Saugnapf-Füßen.



Füße mit
Saugnapf

Artikelnummer	mm
570159	432x202x(H)210



505694

Zusätzliche
Querverstrebung



505656

505670

HACKBLOCK AUS HOLZ MIT UNTERGESTELL

- Hergestellt aus Buchenholz
- Arbeitshöhe 850 mm

Artikelnummer	mm
506011	500x400x(H)200
505694	500x400x(H)150
505625	400x400x(H)150
505618	400x400x(H)110

HACKBLOCK AUS POLYETHYLEN

- Hergestellt aus Polyethylen HDPE500.
- Gestell aus Edelstahl, verstärkt mit Querstreben.



Artikelnummer	mm	
505687	500x400x(H)830	Set
505663	500x400x(H)80	Hackblock
505656	500x400x(H)50	Hackblock
505670	500x400x(H)750	Untergestell



505632

Geölte
Arbeitsfläche

Lakierete
Seiten

HACKBLOCK AUS HOLZ OHNE UNTERGESTELL

- Hergestellt aus Buchenholz

Artikelnummer	mm
505649	500x400x(H)200
505632	500x400x(H)150



513538

FLEISCHHAKEN - 4ER SET

Artikelnummer	mm
513538	90x4
513545	110x5
513552	130x5
513569	150x6



559208

BRATENSCHNUR

- Spule mit 100 Gramm Schnur
- Hergestellt aus ungebleichter Baumwolle
- Ca. 85 Meter

Artikelnummer	Stückzahl
559208	1

FLEISCHKLOPFER



Fester Griff zur besseren Handhabung

Spitze Oberfläche für Schweine- und Rindfleisch



Glatte Oberfläche für Fisch und Geflügel



FLEISCHKLOPFER

Artikelnummer	L mm
513002	220

FLEISCHKLOPFER PROCHEF

- Kombination von Zartmacher und traditionellem Fleischklopfert
- Die durchgezogenen vertikalen Messer reduzieren die Länge der Fleischfasern. Perfektes Zartmachen und Flachklopfen des Fleisches in einem Arbeitsschritt
- Das Marinieren wird durch diese Methode des Fleischverarbeitens wesentlich vereinfacht, so dass die Marinade bis zu 25% schneller in das Fleisch eindringen kann. Während dem Braten, ermöglicht die feine Perforierung, dass die Sauce das Fleisch durchdringen können.
- 56 Messern aus Edelstahl machen das Fleisch zart.
- Die Pyramidenstruktur erleichtert das Flachklopfen.
- Gewicht 350g



Glatte Oberfläche - traditioneller Fleischklopfert



Messer zum Perforieren des Fleisches

Pyramidenstruktur zum Zartmachen des Fleisches



HANDSTEAKER PROFI LINE

- Effektive Methode des Zartmachens durch die Verwendung des Handsteakers. Die durchgezogenen vertikalen Messer reduzieren die Länge der Fleischfasern. Perfektes Zartmachen und Flachklopfen des Fleisches in einem Arbeitsschritt
- Das Marinieren wird durch diese Methode des Fleischverarbeitens wesentlich vereinfacht, so dass die Marinade bis zu 25% schneller in das Fleisch eindringen kann. Während dem Braten, ermöglicht die feine Perforierung, dass die Sauce das Fleisch durchdringen können.
- Geschirrspülmaschinengeeignet

Artikelnummer	Farbe	mm	Typ
843451	Rot	150x42x(H)118	51 Messer





630808



FRITTIERSEIHER EDELSTAHL

- Aus Edelstahl
- Mit stabilem Edelstahlgriff
- Mit abnehmbarem Restebehälter



Artikelnummer	mm
630808	ø410x(H)170



630006

FRITTIERSEIHER ALUMINIUM

- Boden fixiert, Sieb entnehmbar



Artikelnummer	mm
630006	ø400x(H)170



630303

FLEISCH-/POMMESBEHÄLTER



Artikelnummer	mm
630303	470x310x(H)75



SALZ- UND PFEFFERSTREUER

- Mit Schraubkappe



Artikelnummer	-	mm
630136	Salzstreuer	ø80x(H)175
630235	Pfefferstreuer	ø63x(H)100



SALZ- UND PFEFFERSTREUER

- Mit Schraubkappe



Artikelnummer	-	mm
630105	Salzstreuer	ø80x(H)195
630204	Pfefferstreuer	ø65x(H)120



632802

FETTFILTER FÜR FRITUSEN

- Box mit 50 Stück.
- nicht gewebt.

Artikelnummer	øxH mm
632802	245 x 250



632901

FETTFILTERHALTER



Artikelnummer	øxH mm
632901	250 x 200



EIMER MIT VERSTÄRKTEM BODEN

- Mit Skala



Artikelnummer	Liter	mm
516706	12,0	ø300x(H)310



196007

EIMER

- Mit Deckel
- Geeignet zum Lagern von altem Fett



Artikelnummer	Liter	mm
196007	11,5	ø220x(H)290



630716

FRIKANDELLENSCHNEIDER



Artikelnummer	mm
630716	200

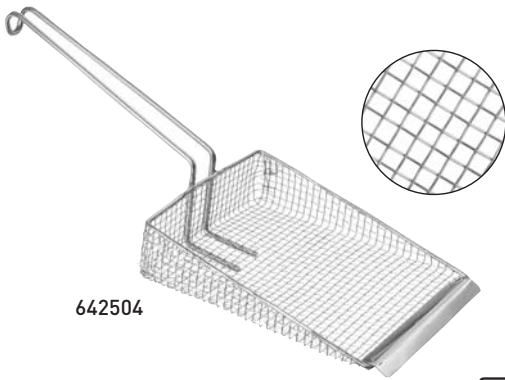

642504

FRITTIERSCHAUFEL
- Mit 150mm langem Drahtgriff



Artikelnummer	mm
642504	160x210

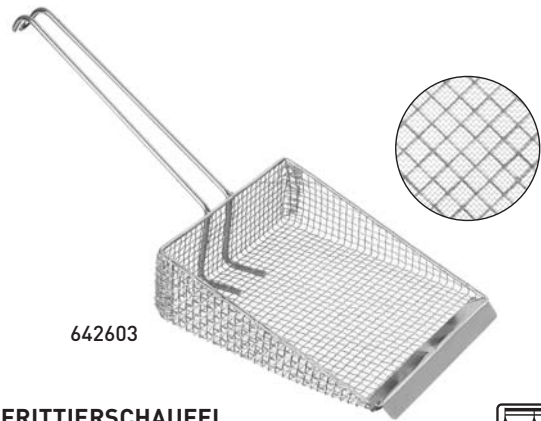

642603

FRITTIERSCHAUFEL
- Mit 225mm langem Drahtgriff
- Doppelmaschig



Artikelnummer	mm
642603	175x225



642566

POMMESSCHAUFEL
- Einfüllöffnung 70 mm
- Geeignet für Links- und Rechtshänder



Artikelnummer	mm
642566	233x205



642559

POMMESSCHAUFEL
- Mit abnehmbaren Griffen
- Einfüllöffnung 70 mm
- Geeignet für Links- und Rechtshänder



Artikelnummer	mm
642559	170x170



646205

646304

FETTLÖFFEL - FEINMASCHIG
- Mit Drahtgriff



Artikelnummer	mm
646205	ø125x350
646304	ø150x430



646601

VOGELNEST-BACKLÖFFEL
- Mit Drahtgriff und Verschlussring



Artikelnummer	mm
646601	ø80/ø100x395

FRITTIERSCHAUFELN & -LÖFFEL

FRITTIERLÖFFEL

- Edelstahl mit ABS Griff
- Tiefe Ausführung



Artikelnummer	mm
640906	ø220x(L)600
640913	ø240x(L)600
640920	ø260x(L)600



640203

FRITTIERSCHAUFEL

- Mit Drahtgriff



Artikelnummer	mm
640104	ø100x(L)330
640203	ø125x(L)420



640906

640913

640920

FRITTIERSCHAUFEL

- Mit verstärktem Drahtgriff



Artikelnummer	mm
640418	ø140x(L)515
640517	ø180x(L)540
640715	ø220x(L)605
640814	ø260x(L)710



640418

640517

640715

FRITTIERSCHAUFEL

- Mit verstärktem Drahtgriff



Artikelnummer	mm
640401	ø160x(L)450
640500	ø180x(L)470
640609	ø200x(L)510
640708	ø220x(L)540
640807	ø240x(L)550



640609

640708

640807



Das gesamte Sortiment an Friteusen finden Sie auf Seite 236

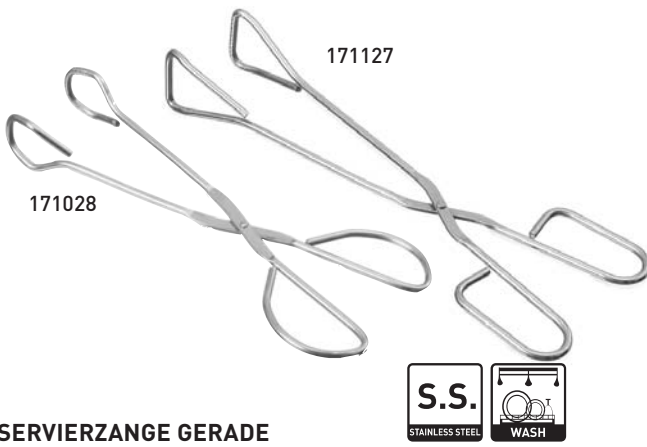

171127

171028



SERVIERZANGE GERADE

Artikelnummer	L mm	
171028	240	2 auf Skinkarte
171127	300	2 auf Skinkarte

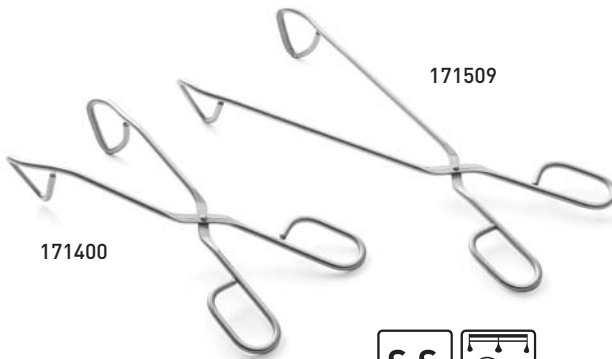

171509

171400



SERVIERZANGE GEBOGEN

Artikelnummer	L mm	
171400	240	
171417	240	1 auf Skinkarte
171509	300	
171516	300	1 auf Skinkarte



171318

171325

171301

SERVIERZANGE

- Mit hitzebeständigen Silikonzangen
- Soft-grip Griffe mit Verschluss



Artikelnummer	L mm
171301	240
171318	300
171325	400



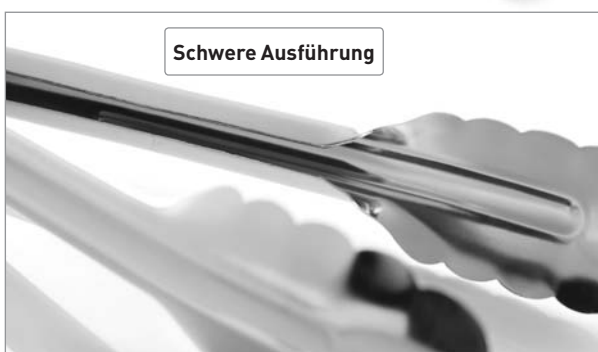

SALATZANGE
 – Mit Klemmverschluss
 – Schwere Ausführung



Artikelnummer	L mm	
171707	250	1 auf Skinkarte
171806	300	1 auf Skinkarte
171905	400	1 auf Skinkarte



ALLZWECKZANGE
 – Mit Klemmverschluss
 – Zerlegbar



Artikelnummer	L mm	
524008	280	
524022	280	2 auf Skinkarte



SERVIERZANGE
 – Mit isolierten Griffen aus schwarzem PVC



Artikelnummer	L mm	
171752	250	1 auf Skinkarte
171851	300	1 auf Skinkarte



PINZETTE
 – Lange Ausführung
 – Ideal zum präzisen Anrichten, Platzieren
 und Wenden von Lebensmitteln



Artikelnummer	L mm	
680018	300	1 auf Skinkarte

GRILLSPACHTEL



SPACHTEL
– Mit Holzgriff



Artikelnummer		mm
855102		118x100x(L)251
855119	1 auf Skinkarte	118x100x(L)251

WENDER



SPACHTEL
– Mit Polykarbonatgriff



Artikelnummer		mm
855713		80x108x(L)251

HAMBURGERWENDER
– Mit Holzgriff



Artikelnummer		mm
855508		120x75x(L)280
855607		150x110x(L)305



WENDER



Artikelnummer		mm
855676		100x76x(L)275
855652		140x105x(L)308



WINKELPALETTE BREIT



Artikelnummer	Stärke (mm)	mm
855669	1,2	150x95
855737	1	200x73



WINKELPALETTE BREIT PERFORIERT



Artikelnummer	Stärke (mm)	mm
855720	1	210x73



855744

855690

855706

PALETTE GERADE

- Für Bäckerei und Konfiserie
- Glatte flexible Klinge

Artikelnummer	mm
855706	110x17
855690	203x34
855744	250x39

WINKELPALETTE SCHMAL

- Glatte flexible Klinge.

Artikelnummer	mm
855775	110x19
855782	200x32
855683	254x37



855683

855782

855775

KOCHLÖFFEL PBT

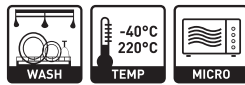

Artikelnummer	mm
563007	ø70x380
563106	ø80x450
563205	ø105x600



563007



563106



563205



659700



659809



525005

KOCHLÖFFEL EXOGLASS

- Hergestellt aus Exoglasskunststoff



Artikelnummer	mm
659700	300
659809	380



525104

HOLZKOCHLÖFFEL

- Holz
- 3er-Set



Artikelnummer	mm
525005	300-350-400



658000

SPACHTEL

- Holz



Artikelnummer	mm	
525104	260	
525142	260	4 auf Skinkarte

BRATENWENDER



Artikelnummer	mm
658000	280



659601



659502

BRATENWENDER



Artikelnummer	mm
659601	320

BRATENWENDER

- Geschlitzt
- Hergestellt aus Exoglass Kunststoff



Artikelnummer	mm
659502	300



659205



659304



659403



659014



659007



659106

TEIGSCHABER

- ABS Griff
- Schaber aus synthetischem Gummi



Artikelnummer	mm
659205	50x80x(L)250
659304	70x115x(L)350
659403	70x115x(L)450

TEIGSCHABER

- ABS Griff.
- Schaber Silikon.



Artikelnummer	mm
659014	70x115x(L)254
659007	70x115x(L)350
659106	70x115x(L)450



658604



658703



658802



658901

TEIGSCHABER

- Hergestellt aus glasfaserverstärktem Nylon.
- Schaber aus synthetischem Gummi.
- Nur geeignet zur kalten Lebensmittelzubereitung.



Artikelnummer	mm
658604	55x90x(L)250
658703	55x90x(L)320
658802	55x90x(L)420
658901	100x150x(L)520



Löffelförmige Ausführung



659458



659465



659472

TEIGSCHABER LÖFFELFÖRMIG

- ABS Griff.
- Schaber aus synthetischem Gummi.



Artikelnummer	mm
659458	57x87x(L)254
659465	75x112x(L)356
659472	75x117x(L)408

SCHÖPFKELLEN PROFI LINE

- Professionelle Ausführung, nahtlos und aus einem Stück gemäß den HACCP Bestimmungen
- Extra schwerer Edelstahl
- Dicke 4 mm

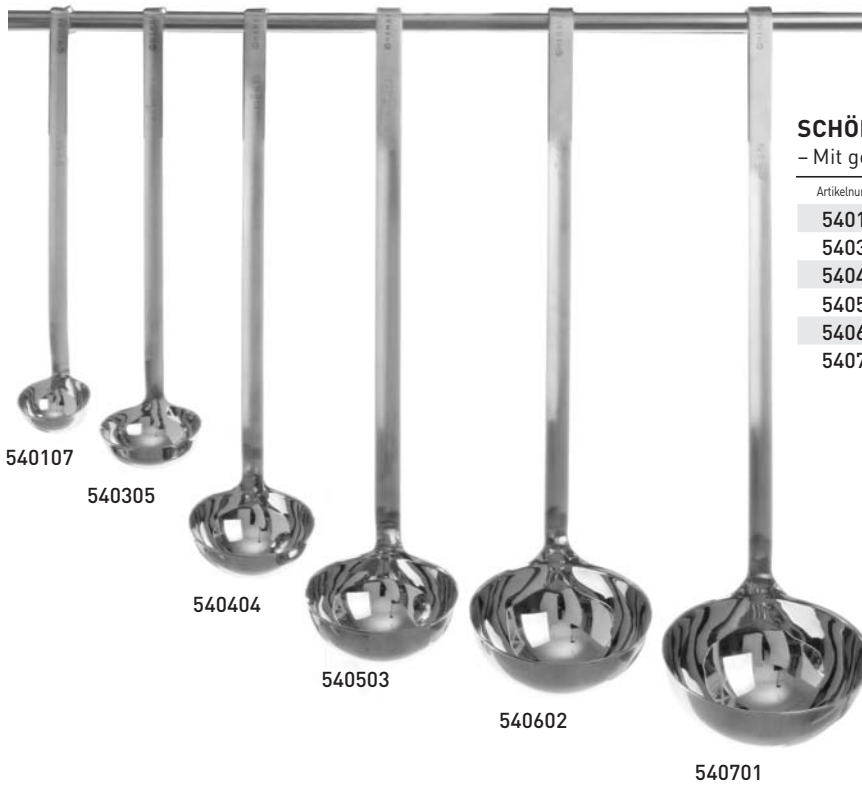

SCHÖPFKELLE

- Mit gebördeltem Schüttrand, tropfenfrei

Artikelnummer	Liter	Abmessungen
540107	0,05	ø60x300
540305	0,125	ø80x320
540404	0,25	ø100x400
540503	0,5	ø120x450
540602	0,75	ø145x440
540701	1	ø165x480

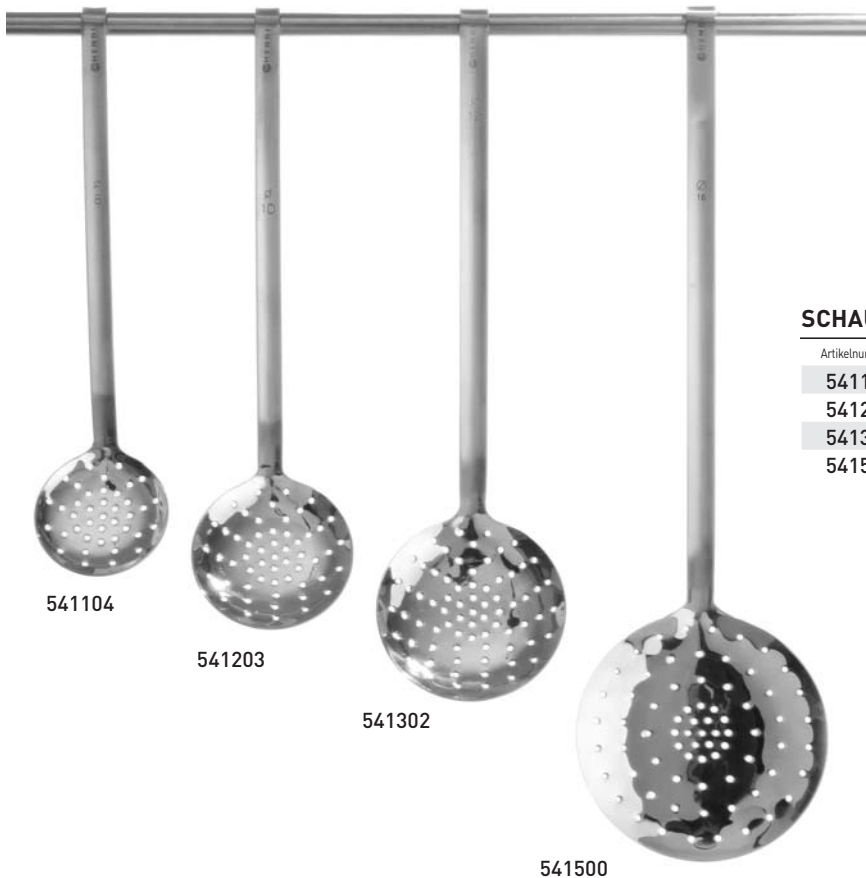

SCHAUMLÖFFEL

Artikelnummer	Abmessungen
541104	ø80x390
541203	ø100x400
541302	ø120x460
541500	ø160x530



SAUCENLÖFFEL

Artikelnummer	Abmessungen
542606	100x65x430

GEMÜSELÖFFEL

Artikelnummer	Abmessungen
542507	100x65x480

FLEISCHGABEL

Artikelnummer	Abmessungen
542705	35x350

BACKSCHAUFEL

Artikelnummer	Abmessungen
542200	100x110x510



SCHÖPFKELLEN, SCHAUFELN KITCHEN LINE

- Nahtlos und aus einem Stück gemäß den HACCP Bestimmungen



SCHÖPFKELLE

Artikelnummer	Liter	mm
527108	0,05	ø60x300
527207	0,18	ø90x360
527306	0,21	ø100x380

SCHAUMLÖFFEL

Artikelnummer	mm
528105	ø100x340
528204	ø115x430

BACKSCHAUFEL PERFORIERT

Artikelnummer	mm
526118	340

BACKSCHAUFEL

Artikelnummer	mm
526101	340

TRANCHIERGABEL

Artikelnummer	mm
526200	35x350

GEMÜSELÖFFEL

Artikelnummer	mm
526309	325

RÜHR- UND SCHNEEBESEN

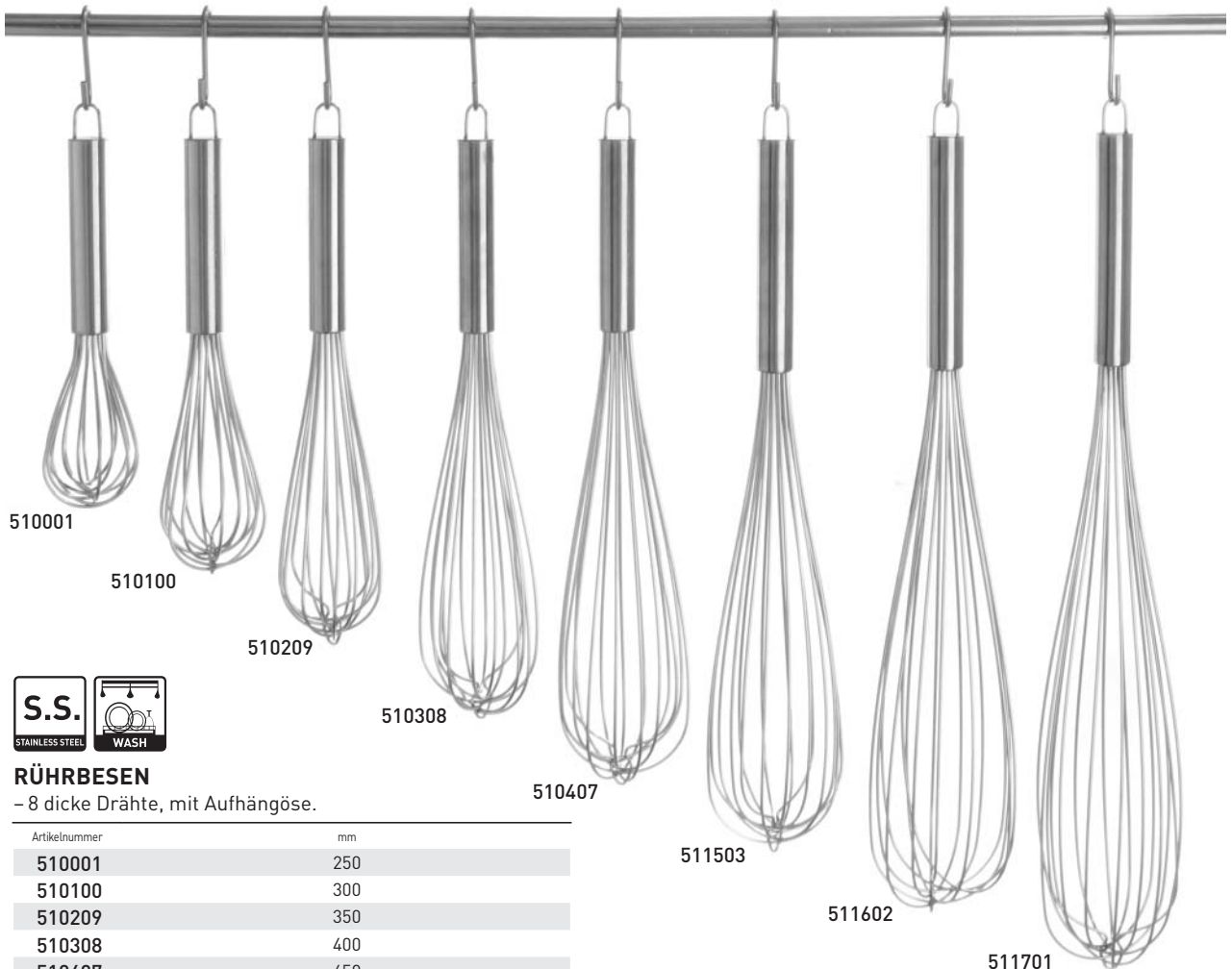

RÜHRBESEN

- 8 dicke Drähte, mit Aufhängöse.

Artikelnummer	mm
510001	250
510100	300
510209	350
510308	400
510407	450
511503	500
511602	550
511701	600



RÜHRBESEN MIT NYLONGRIF

- 8 dicke Drähte, mit Aufhängöse.

Artikelnummer	mm
509005	250
509104	300
509203	350
509302	400
509401	450



NEW!

SCHNEEBESEN

- 7 dünne Drähte, mit Aufhängöse.



Artikelnummer	mm
532003	200
532102	250
532201	300
532300	350



DRESSING- UND PFANNEN-SCHNEEBESEN



Artikelnummer	mm
856109	160



SCHÜSSELN



KÜCHENSCHÜSSEL KONISCH

Artikelnummer	Liter	mm
530108	0,8	ø160x(H)63
530207	1,3	ø205x(H)70
530306	1,6	ø225x(H)83
530405	2,3	ø250x(H)84
530504	3,1	ø280x(H)99
530603	5,0	ø315x(H)108
530702	6	ø345x(H)118

RÜHRSCHÜSSEL - ABGERUNDET

Artikelnummer	Liter	mm
517109	0,7	ø158x(H)55
517208	1,4	ø197x(H)68
517307	2,3	ø240x(H)88
517406	3,3	ø259x(H)92
517604	4,9	ø300x(H)118

SEIHER



SEIHER PROFI LINE
– Auf Fuß und 2 genieteten Griffen



Artikelnummer	mm
535509	ø320x(H)180
535516	ø360x(H)200
535523	ø400x(H)220



SEIHER
– Auf Fuß mit 2 Griffen



Artikelnummer	mm
535400	ø235x(H)85
535417	ø285x(H)115
535424	ø315x(H)120



SEIHER KITCHEN LINE
– Auf Fuß mit 2 Griffen



Artikelnummer	mm
535103	ø240x(H)125
535202	ø280x(H)135
535301	ø340x(H)160



556719



PASSIERTUCH
– Leinen
– Waschbar bis zu 95°C

Artikelnummer	-	mm
556719	1 auf Skinkarte	700x700

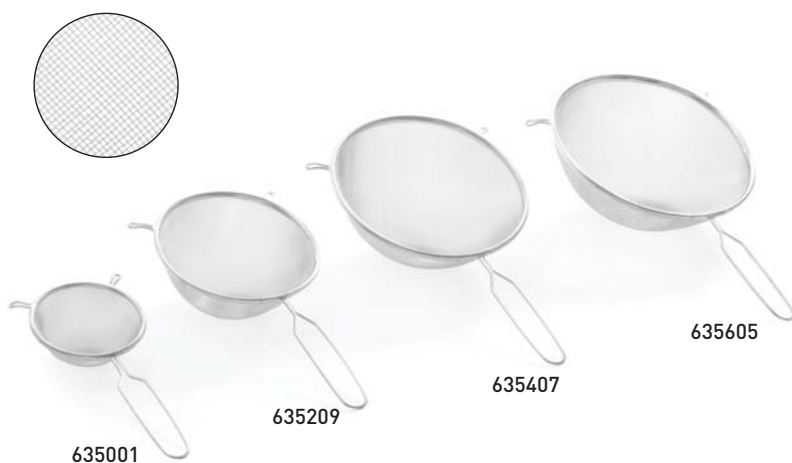

PASSIERSIEB

- Verzinkt
- Mit Drahtgriff



Artikelnummer	mm
635001	ø120x280
635155	ø160x320
635209	ø180x340
635308	ø200x360
635407	ø230x400
635605	ø250x435



**GROSSKÜCHENSIEB -
DOPPELMASCHIG**

- Holzgriff
- Verstärkte Halterung



Artikelnummer	mm
639009	ø260x570
639016	ø310x800
639023	ø360x860



**PASSIERSIEB - FEINE
MASCHUNG**

- Drahtgriff



Artikelnummer	mm
638309	ø100x250
638507	ø150x345
638705	ø200x400
638903	ø250x455

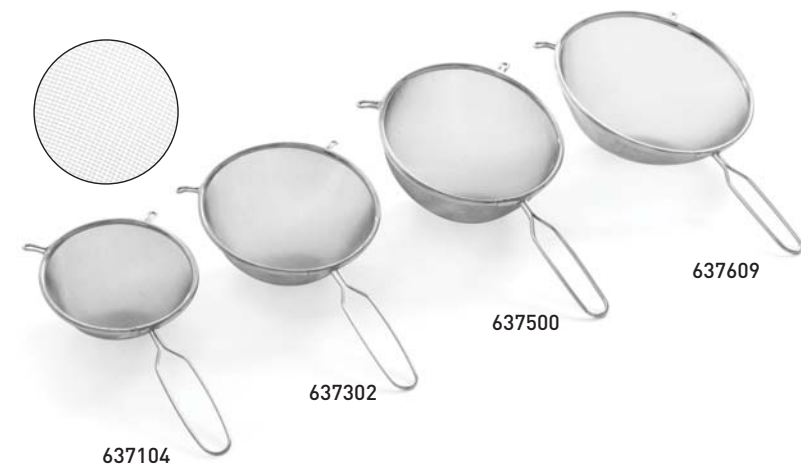

PASSIERSIEB

- Mit Drahtgriff



Artikelnummer	mm
637104	ø160x305
637203	ø180x325
637302	ø200x360
637401	ø220x380
637500	ø240x410
637609	ø260x440

SPITZSIEB



SPITZSIEB, FEINE MASCHUNG
– Feine Maschung mit Drahtgriff



Artikelnummer	mm
647516	ø160x355
647509	ø180x395



SPITZSIEB, FEINE MASCHUNG
– Feine Maschung



Artikelnummer	mm
647554	ø200
647561	ø245



SPITZSIEB MIT RANDHALTERUNG



Artikelnummer	mm
547304	ø185x350
547502	ø235x395



PASSIERMÜHLE

– Feinmaschig, mit Passierarm aus Holz.
– Mit Stützen und Drahtgriff.



Artikelnummer	mm
647592	ø200x390



PASSIERMÜHLE 'FLOTTE LOTTE'

– Optimal für das Zubereiten von
Cremesuppen und Soßen.
– Mit 2 Einsätzen (ø140mm), grob und fein.



Artikelnummer	mm
515501	ø200x(H)110/195



222560

222553



SALATSCHLEUDER

- Ideal zum Trocknen von Salaten in grösseren Mengen
- 222560 inkl. Wasserablaufschlauch
- Innerer Schleuderkorb entnehmbar
- Nicht verfügbar in Frankreich

Artikelnummer	Liter	mm
222553	12	ø330x(H)430
222560	25	ø440x(H)520



624302

**WASSERKESSEL
- MIT DECKEL**
- Bakelite Griff



Artikelnummer	Liter	mm
624302	6,5	ø260



518700

TRICHTER



Artikelnummer	mm
518700	ø120



462904

ÖLKÄNNCHEN
- Mit Schanierdeckel



Artikelnummer	Liter	mm
462904	0,3	ø70x(H)115

SAUCENSPENDER



558003

558010

558027

557808

557815

557822

557907

557914

557921

SPENDERFLASCHE FÜR SAUCEN

- Hygienische Verschlusskappe hält die Saucen länger frisch

Artikelnummer	Liter	Farbe	mm	Stückzahl
558003	0,20	gelb	ø50x185	1
558010	0,20	rot	ø50x185	1
558027	0,20	transparent	ø50x185	1
557808	0,35	gelb	ø55x205	1
557815	0,35	rot	ø55x205	1
557822	0,35	transparent	ø55x205	1
557907	0,70	gelb	ø70x240	1
557914	0,70	rot	ø70x240	1
557921	0,70	transparent	ø70x240	1

SPENDERFLASCHE FÜR SAUCEN

- Hygienische Verschlusskappe hält die Saucen länger frisch

Artikelnummer	Liter	Farbe	mm	Stückzahl
558034	0,20	gelb	ø50x185	3
558041	0,20	rot	ø50x185	3
558058	0,20	transparent	ø50x185	3
557839	0,35	gelb	ø55x205	3
557846	0,35	rot	ø55x205	3
557853	0,35	transparent	ø55x205	3
557938	0,70	gelb	ø70x240	3
557945	0,70	rot	ø70x240	3
557952	0,70	transparent	ø70x240	3

SOSSENFLASCHEN HALTER

- Hochwertige Ausführung.
- 3 Aussparungen.
- Geeignet für Hendi Spendenflaschen.



Artikelnummer	
557969	3x 20 cl Spenderflaschen
557976	3x 35 cl Spenderflaschen
557983	3x 70 cl Spenderflaschen



HOTDOG HALTER

- Hochwertige Verarbeitung.
- Geeignet für 2 Spenderflaschen und 2 Hotdog's.



Artikelnummer	mm
630648	260x110x(H)118





Inklusive drei verschiedenen
Düsen (Ø 2, 4 and 6 mm)

FONDANT-TRICHTER

- Ergonomischer Griff aus Polypropylen
- Absperrventil gewährleistet tropfenfreie Dichtigkeit in geschlossener Stellung
- Mit drei verschiedenen Düsen (Ø 2, 4 und 6 mm)
- Drahtgestell und Abtropfschale
- Konzipiert für die Dosierung von Saucen sowie zum Dekorieren von Speisen und Süßigkeiten

Artikelnummer	mm	Liter
551806	Ø190x(H)220	1,5



TORTENRING

- Zur idealen Gestaltung von Kuchen und Speisen

Artikelnummer	mm
512104	Ø 70x(H)45
512302	Ø 90x(H)50



512302



MESSBECHER UND HANDSCHAUFEL



MESSBECHER
POLYPROPYLEN



Artikelnummer	Liter	mm
567104	0,5	ø90x(H)140
567203	1,0	ø110x(H)170
567302	2,0	ø140x(H)215
567401	3,0	ø160x(H)240
567500	5,0	ø190x(H)270

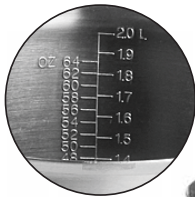

MESSBECHER EDELSTAHL
- Schwere Ausführung.



Artikelnummer	Liter	mm
516102	0,5	ø90x(H)110
516201	1,0	ø120x(H)135
516300	2,0	ø140x(H)175



HANDSCHAUFEL
ALUMINIUM



Artikelnummer	L mm	Liter
521205	180	0,125
521304	210	0,2
521403	250	0,3
521502	265	0,5
521601	310	0,65
521809	400	2



HANDSCHAUFEL POLYPROPYLEN



Artikelnummer	L mm	Liter
562000	187	0,125
562017	250	0,25
562079	330	0,65



WAAGEN



980033

KÜCHENWAAGE

- Waagschale ø 200 mm.
- Hergestellt aus Edelstahl.



Artikelnummer	mm	grad.	max
980033	210x140x(H)255	10 g	2 kg



580202

DIGITALE KÜCHENWAAGE

- Max. Gewicht 5000g, Graduierung ±1g
- Mit Trierungsfunktion
- Waagschale umlaufend aus rostfreiem Stahl, Gehäuse aus Kunststoff
- Betrieb mit 4 AA Batterien (nicht im Lieferumfang enthalten)



Artikelnummer	mm	grad.	max
580202	253x200x(H)53	1 g	5 kg



580004

DIGITALE KÜCHENWAAGE

- Batteriebetrieben 9 V (Batterien im Lieferumfang nicht enthalten)
- Mit Timerfunktion
- Waagschale umlaufend aus rostfreiem Stahl



Artikelnummer	mm	grad.	max
580004	170x215x(H)55	1 g	5 kg

GROSSKÜCHENWAAGE - DIGITAL

- Kapazität max. 100kg (220lb)
- Graduierung 50g (2oz)
- Anzeige in kg or lb
- Präzise Gewichtsmessung durch Verwendung von Dehnungsstreifen
- Waagschale umlaufend aus rostfreiem Stahl, Gehäuse aus Kunststoff
- Steuerung durch separates, digitales Display mit 3 Knöpfen (kabelgebunden)
- Energiesparendes LCD-Display
- Mit Anzeige der Batterielebensdauer
- Batteriebetrieben (Batterien im Lieferumfang nicht enthalten)



Artikelnummer	mm	grad.	max
580301	300x255x(H)42	50 g(2oz)	100 kg(220lb)



580301



Thermometer



	Fluke Food Pro Plus	Fluke Food Pro	Infrarot Thermometer mit Sonde	Infrarot Thermometer digital	Infrarot Thermometer
Art.-Nr.:	271469	271452	271131	271148	271223
Maßeinheit	°C / °F	°C / °F	°C / °F	°C / °F	°C / °F
Reaktionszeit	schnell / Sonde mittel	schnell	schnell / Sonde mittel	schnell	schnell
Temperatur min.	IR -35°C / Sonde -40°C	-33°C	-33°C	-32°C	-55°C
Temperatur max.	IR 275°C / Sonde 200°C	220°C	220°C	400°C	220°C
Genauigkeit	IR ± 1°C / Sonde ± 0,5°C	± 1°C	± 2°C	± 1,5°C	± 2°C
Graduierung	0,1°C	0,1°C	0,1°C	0,1°C	0,1°C
Haltefunktion	✓	✓	✓	✓	✓
Sondenlänge	75 mm		105 mm		
Material der Sonde	Edelstahl		Edelstahl		
Geeignet für den Gebrauch in Öfen					
Spritzwassergeschützt	Spritzwassergeschützt	Spritzwassergeschützt	Spritzwassergeschützt		
Automatische Abschaltung	✓	✓	✓	✓	✓
Batterie inkludiert	✓	✓	✓	✓	✓
Zusätzliche Informationen	HACCP Indikatorleuchten liefern sofortige Auskunft über sichere/unsichere Temperaturen. Abwaschbar per Hand gemäß IP 54 Norm	HACCP Indikatorleuchten liefern sofortige Auskunft über sichere/unsichere Temperaturen. Abwaschbar per Hand gemäß IP 54 Norm	Abwaschbar per Hand gemäß IP 54 Norm. Min / Max Funktion	Verhältnis Entfernung / Punktgröße 12:1 Laserpointer für zielgenaues Messen.	Verhältnis Entfernung / Punktgröße 1:1





Digitales, stofffestes Thermometer mit Sonde	Thermometer mit Sonde	Thermometer mit einklappbarer Sonde	Taschenthermometer	Digitales Einstechthermometer wasserdicht	Braten- und Grillthermometer
271407	271230	271308	271209	271162	271346
°C / °F	°C / °F	°C / °F	°C / °F	°C / °F	°C
mittel	schnell	mittel	mittel	mittel	langsam
-50°C	-50°C	-50°C	-40°C	-50°C	0°C
300°C	350°C	300°C	200°C	300°C	300°C
± 1°C	± 0,8°C	± 1°C	± 1°C	± 1°C	± 1°C
0,1°C	0,1°C	0,1°C	0,1°C	0,1°C	1°C
✓	✓	✓	✓	✓	✓
213 mm	130 mm	110 mm	105 mm	120 mm	150 mm
Edelstahl	Edelstahl	Edelstahl	Edelstahl	Edelstahl	Edelstahl
					nur Sonde
Spritzwassergeschützt	✓			✓	
✓	✓	✓	✓	✓	✓
✓	✓	✓	✓	✓	✓

Min / Max Funktion. Mit Tischhalterung und Schutzhülle.

Wasserdicht gem. IP 65 - Norm. Inklusive Schutzkappe für die Sonde

Min / Max Funktion.

Inklusive Schutzkappe für die Sonde

Sekundenschnelle Temperaturmessung. Mit Schutzkappe für die Sonde und ergonomischem Griff

Mit Timer und einstellbarem Temperaturalarm



	Universal Ofenthermometer	Kühlschrankthermometer	Einstechthermometer	Brat- / Fleischthermometer	Steakthermometer
Art.-Nr.:	271179	271186	271216	271193	271339
Maßeinheit	°C	°C	°C	°C / °F	°C / °F
Reaktionszeit	langsam	langsam	mittel	langsam	langsam
Temperatur min.	50°C	-50°C	0°C	60°C	
Temperatur max.	300°C	25°C	100°C	88°C	
Genauigkeit					
Graduierung	10°C	10°C	1°C		
Haltefunktion					
Sondenlänge			127 mm	70 mm	50 mm
Material der Sonde			Edelstahl	Edelstahl	Edelstahl
Geeignet für den Gebrauch in Öfen	✓			✓	✓
Zusätzliche Informationen	Mit Ständer und Haken zum Aufhängen. Einfach abzulesen.	Mit Ständer und Haken zum Aufhängen. Einfach abzulesen.	Sonde mit Schutzkappe und Clip.	Stecken Sie den Kernfühler komplett in das Gargut zur Vermeidung von Fehlmessungen.	Mit Indikator rare-medium-well done.



FLUKE FOOD PRO PLUS

- Temperaturmessung durch Sonde oder mittels Infrarot.
- HACCP Indikatorleuchten liefern sofortige Auskunft über sichere/unsichere Temperaturen.
- Infrarotmessbereich von -35°C to +275°C, Genauigkeit 1°C.
- Sonden Messbereich von -40°C to +200°C, Genauigkeit 0,5°C.
- Kann Kalibriert werden. mit Zertifikat über die Werkskalibrierung.
- Oberflächentemperatur durch einen Knopfdruck in Sekundenschnelle messbar.
- Spritzwassergeschutz gemäß IP 54 Norm.
- Inklusive Timer, Schutztasche und 9V Batterie.



FLUKE FOOD PRO

- Infrarotmessbereich -30° bis +200°C Genauigkeit 1°C.
- HACCP Indikatorleuchten liefern sofortige Auskunft über sichere/unsichere Temperaturen.
- Kalibrierbar
- Oberflächentemperatur durch einen Knopfdruck in Sekundenschnelle messbar
- Lieferung inkl. AA Batterie.
- Spritzwassergeschutz gemäß IP 54 Norm.



INFRAROT THERMOMETER MIT SONDE

- Mit Kalibrierungszertifikat.
- Messbereich -33°C bis 220°C.
- Sowohl als Einstechthermometer, sowie Infrarotthermometer verwendbar.
- Graduierung 0,1°C, Genauigkeit ± 2% / 2°C.
- "Haltefunktion" hält gemessene Temperatur auf dem Display.
- Min/Max Temperaturfunktion.
- 105 mm einklappbare Edelstahlsonde.
- Automatische Abschaltung.
- Inklusive Batterie.
- Spritzwasserresistent (IP54).

Artikelnummer	mm	max
271469	170x30x(H)50	-40/275°C

Artikelnummer	mm	max
271452	150x30x(H)50	-30/205°C

Artikelnummer	mm	max
271131	20x45x(H)165	-33/220°C



INFRAROT THERMOMETER

- Laserpointer für zielgenaues Messen.
- Messbereich -32°C - 400°C.
- Graduierung: 0,1°C, Genauigkeit ±1,5°C/±1,5%.
- Verhältnis Entfernung und Punktgröße 12:1.
- "Haltefunktion" hält gemessene Temperatur auf dem Display.
- Automatische Abschaltfunktion.
- Inklusive Batterie.

NEW!



INFRAROT-THERMOMETER

- Temperaturbereich: -55°C bis 220°C.
- Messeinheit: °C oder °F.
- Graduierung: 0,1°C, Genauigkeit ±2 %/2°C.
- Verhältnis Entfernung zu Messpunkt: 1:1.
- Modus „lock mode“ – für kontinuierliche Temperaturüberwachung.
- Min/Max Temperaturfunktion.
- Automatische Abschaltung.
- Inklusive Batterie.



THERMOMETER STOSSFEST MIT DIGITALANZEIGE UND STIFTSONDE

- Spritzwassergeschützt.
- Messbereich -50°C bis +300°C.
- Maßeinheit °C oder °F.
- Graduierung 0,1°, Genauigkeit 1°C zwischen -30°C und 150°C.
- "Haltefunktion" hält gemessene Temperatur auf dem Display.
- Min/Max Temperaturfunktion.
- 213 mm abnehmbare Edelstahlsonde.
- Automatische Abschaltung.
- Mit Tischhalterung und Schutzhülle.
- Inklusive Batterie.



Artikelnummer	mm	max
271148	37x70x(H)150	-32/300°C

Artikelnummer	mm	max
271223	22x39x(H)115	-55/220°C

Artikelnummer	mm	max
271407	85x195x(H)45	-50/300°C

NEW!



Liefert schnell und genaue Temperaturangaben



THERMOMETER DIGITAL MIT STIFTSONDE



- Liefert schnelle und genaue Temperaturangaben.
- Wasserdicht gemäß IP65 - Norm.
- Temperaturbereich: -50°C bis 350°C.
- Messeinheit: °C oder °F.
- Graduierung: 0,2°C, Genauigkeit ±0,8%/0,8°C.
- Funktion „hold“ - hält gemessene Temperatur auf dem Display.
- 130 mm Edelstahlsonde.
- Automatische Abschaltung.
- Schutzhülle für Sonde.
- Inklusive Batterie.

THERMOMETER MIT EINKLAPPBARER SONDE

- Messbereich von -50°C bis 300°C.
- Maßeinheit °C oder °F
- Graduierung 0,1°C, Genauigkeit 1°C zwischen 0°C und 100°C.
- "Haltefunktion" hält gemessene Temperatur auf dem Display.
- Min/Max Temperaturfunktion.
- Mit einklappbarer Edelstahlsonde.
- Automatische Abschaltung nach 1 Stunde.
- Inklusive Batterie.

DIGITALES EINSTECHTHERMOMETER

- Mit ergonomischen Griff
- Messbereich -40 °C- +200°C
- "Haltefunktion" hält gemessene Temperatur auf dem Display
- Einstechsonde aus Edelstahl, 65 mm
- Automatische Abschaltung nach 10 min
- Messsondenhülle
- Maßeinheit °C oder °F
- Lieferung inkl. LR44 Batterie

Artikelnummer	mm	max
271230	204x42x(H)20	-55/350°C

Artikelnummer	mm	max
271308	150	-50/300°C

Artikelnummer	mm	max
271209	20x150	-40/200°C



EINSTECHTHERMOMETER MIT DIGITALANZEIGE

- Wasserdicht.
- Messbereich -50 °C bis +300°C.
- Graduierung 0,1°C zwischen -19,9°C und 199,9°C, für die restlichen Temperaturbereich 1°C.
- "Haltefunktion" hält gemessene Temperatur auf dem Display.
- 120 mm Edelstahlsonde.
- Sekundenschnelle Temperaturmessung.
- Automatische Abschaltung nach 10 min
- Mit Hülle für die Sonde und ergonomischem Griff.
- Inklusive Batterie.

BRATENTHERMOMETER MIT TIMER

- Mit Timerfunktion.
- Temperaturbereich von 0°C bis 300°C.
- Maßeinheit °C oder °F
- Graduierung 1°C
- "Haltefunktion" hält gemessene Temperatur auf dem Display.
- Min/Max - Temperatur Funktion
- Temperatur Alarm
- 150 mm Edeltstahlsonde, geeignet zum Verbleib im Ofen (hitzebeständig)
- Inklusive Batterie



Artikelnummer	mm	max
271162	50x290	-50/300°C

Artikelnummer	mm	max
271346	65x70x(H)17	0 - 300 °C



OFENTHERMOMETER
 - Messbereich 50 °C bis 300 °C.
 - Graduierung 10°C.
 - Edelstahlgehäuse mit Aufhängehaken und Ständer.
 - Leicht abzulesen.



KÜHLSCHRANK-THERMOMETER
 - Messbereich -50 °C bis +25 °C
 - Messeinheit °C
 - Graduierung 2,5°C
 - Edelstahlgehäuse mit Aufhängehaken und Ständer
 - Leicht abzulesen



EINSTECHTHERMOMETER
 - Messbereich 0 °C bis +100 °C.
 - Graduierung 1°C.
 - 127 mm Edelstahlsonde.
 - Sondenkappe mit Klipp.
 - Leicht abzulesen.

Artikelnummer	mm	max	Artikelnummer	mm	max	Artikelnummer	mm	max
271179	ø60x(H)70 mm	50/300°C	271186	ø60x(H)70 mm	-50/25°C	271216	ø44,5x140	0/100°C



Mit empfohlenen Kerntemperaturen für beste Bratergebnisse

Messeinheit in °C oder °F

STEAK THERMOMETER
 - Mit Anzeige 'rare-medium-well done'.
 - 50 mm Edelstahlsonde.
 - Geeignet für den Einsatz im Ofen.



Artikelnummer	mm	-
271339	ø25	4 auf Skinkarte



BRAT & FLEISCHTHERMOMETER
 - Zeigt die empfohlene Fleischtemperatur für beste Bratergebnisse an
 - Temperaturbereich von 60°C bis 88°C
 - Maßeinheit: °C oder °F
 - Graduierung 10°F
 - 70 mm Edelstahlsonde.
 - Stecken Sie Kernfühler komplett in das Gargut zur Vermeidung von Fehlmessungen.
 - Einfach abzulesen.
 - Für perfekte Bratergebnisse.

Artikelnummer	mm	max
271193	85x(H)175	60/88°C





Mit Clip



Magnetisch



DIGITALER KÜCHENWECKER

- Mit Magnetclip
- Countdown bis zu: 99Min. und 59Sek.
- Inkl. Batterie



Artikelnummer	mm
271155	67x(H)67



ANALOGER KÜCHENWECKER

- Einstellbar bis 60 Minuten
- Genauigkeit 1 Minute
- Magnetische Rückseite
- Die rote Markierung zeigt die verbleibende Zeit an.
- Gut ablesbar auch aus der Entfernung

Artikelnummer	mm
582015	ø 80



Mit Fuss und magnetischer Rückseite

DIGITALER KÜCHENWECKER

Artikelnummer	mm
582022	65x70x(H)17





Sehen Sie sich den Film an



588017



588024



SAHNESPENDER PROFI LINE

- Für sekundenschnelles Zubereiten von Sahne, Mousses, Desserts, kalten Schäumen und Saucen
- Ideal zum Garnieren von Cappuccinos, Kaffees, Shakes und Eis
- Auch geeignet zum servieren von warmen Cremes und Sossen bis 70°C.
- Inhalt bleibt im Kühlschrank bis zu 14 Tage haltbar
- Inklusive Set aus 3 Edelstahl Spritztüllen und Reinigungsbürste
- Benötigt Sahnepkapseln (N₂O) - nicht im Lieferumfang enthalten

Artikelnummer	Liter	mm
588017	0,5	ø85x(H)235
588024	1	ø98x(H)330
589205	Reparaturset	





588376

588369

588031

SAHNESPENDER KITCHEN LINE

- Aluminium.
- Inklusive Set aus 3 Polypropylen Spritztüllen und einer Reinigungsbürste.
- Nicht geeignet zum Servieren von heißen Sossen.
- Benötigt Sahnekapseln (N₂O) - nicht im Lieferumfang enthalten.

Artikelnummer	Liter	mm
588031	0,25	ø80x(H)200
588369	0,5	ø80x(H)260
588376	0,95	ø95x(H)320
589007	Reparaturset	



588208



588215



586907



UNIVERSAL; GEEIGNET FÜR ALLE SAHNESPENDER

SAHNEKAPSELN

- Passend für 'Liss', 'Kidde', 'Kaiser', 'ISI' etc
- N₂O
- Zu verwenden innerhalb von 5 Jahren ab dem aufgedruckten Produktionsdatum

Artikelnummer	Bestelleinheit	Stückzahl
588208	36	10
588215	25	24
586907	12	50





572719

572313

572016



EISPORTIONIERER KITCHEN LINE

Artikelnummer	Liter	mm	-
572016	1/10	ø 70	auf Karte
572115	1/12	ø 66	auf Karte
572214	1/16	ø 59	auf Karte
572313	1/20	ø 56	auf Karte
572412	1/24	ø 53	auf Karte
572511	1/30	ø 50	auf Karte
572610	1/36	ø 48	auf Karte
572719	1/40	ø 44	auf Karte



759264

759240

759233



EISPORTIONIERER PROFI LINE

Artikelnummer	Liter	mm	-
759233	1/24	ø 53	auf Karte
759240	1/30	ø 50	auf Karte
759257	1/36	ø 48	auf Karte
759264	1/40	ø 46	auf Karte

stöckel

755372

755334



755464

755426

EISPORTIONIERER STÖCKEL

- Mit verstärktem Glasfasernylongriff
- Einfachere Unterscheidung der Portioniergröße dank der mitgelieferten Farbclips

Artikelnummer	Liter	mm
755334	1/12	ø 67
755341	1/16	ø 59
755358	1/20	ø 56
755365	1/24	ø 51
755372	1/30	ø 49
755389	1/36	ø 47
755396	1/40	ø 45
755402	1/45	ø 44
755419	1/50	ø 43
755426	1/55	ø 41
755433	1/60	ø 40
755440	1/65	ø 38
755457	1/70	ø 35
755464	1/100	ø 30



18/10
STAINLESS STEEL

EISCREME SPACHEL MIT TRITAN GRIFF

Artikelnummer	mm	Farbe
755808	260	blau
755815	260	rot
755822	260	gelb
755839	260	lila



stöckel



EISPORTIONIERER STÖCKEL

Artikelnummer	Liter	mm
755006	1/4	ø 100
755013	1/8	ø 80
755020	1/10	ø 70
755037	1/12	ø 67
755044	1/16	ø 59
755051	1/20	ø 56
755068	1/24	ø 51
755075	1/30	ø 49
755082	1/36	ø 47
755099	1/40	ø 45
755105	1/50	ø 43
755112	1/60	ø 40
755129	1/65	ø 38
755136	1/70	ø 35
755143	1/100	ø 30



stöckel



EISPORTIONIERER STÖCKEL - OVAL

Artikelnummer	Liter	mm
755259	1/20	70x52
755273	1/30	62x43
755297	1/40	57x38





759301



759400

EISDIPPER KITCHEN LINE

- Mit extra langem Griff - ölgefüllt
- Das Eis lässt sich leichter portionieren

Artikelnummer	Liter	mm
759301	1/30	ø49x225

EISDIPPER - PROFI LINE

- Mit Keramikmantel
- Mit extra langem Griff - ölgefüllt

Artikelnummer	Liter	mm
759400	1/30	ø49x225

stöckel



755587

755556

755532

755686

755655

EISDIPPER STÖCKEL

Artikelnummer	Liter	mm
755532	1/12	ø 67x120
755549	1/16	ø 59x120
755556	1/20	ø 56x120
755563	1/24	ø 51x120
755570	1/30	ø 49x120
755587	1/40	ø 45x120

EISDIPPER STÖCKEL

- Mit extra langem Griff

Artikelnummer	Liter	mm
755655	1/20	ø 56x170
755679	1/30	ø 49x170

EISDIPPER STÖCKEL

- Mit Keramikmantel und extra langem Griff

Artikelnummer	Liter	mm
755686	1/20	ø 56x170
755693	1/30	ø 49x170

EISWAFFELSTÄNDER

- Für 3 Waffeln



Artikelnummer	mm
755730	200x95x(H)85

EISCREMEBEHÄLTER

- Höchste professionelle Qualität
- Wandstärke 0,8 mm
- Sehr massives Design
- Abgerundete Ecken für einfache Reinigung
- Geeignet für den Einsatz in Eistheken und Tiefkühlschränken



Artikelnummer	Liter	mm
802021	6,5	360x165x(H)150
802038	5	360x165x(H)120
802045	3,6	360x165x(H)80



802038



755730



550120

550229

550328

550427

550526

550724

SPRITZBEUTEL

- Hergestellt aus makellosem Nylon
- Hochbelastbar
- Mit Hängeöse
- Geeignet zum Reinigen in kochendem Wasser

Artikelnummer	-	mm
550120	2 auf Skinkarte	300
550229	2 auf Skinkarte	350
550328	2 auf Skinkarte	400
550427	2 auf Skinkarte	450
550526	2 auf Skinkarte	500
550724	2 auf Skinkarte	600



Langlebig und
wiederverwendbar



557105

SPRITZBEUTEL

- Einwegspritzenbeutel.
- Geeignet für heiße und kalte Zubereitung.
- Nach den Hygienestandards HACCP.
- Beutelstärke 80 Mikron.
- Rolle mit 100 Stück im Karton.



Artikelnummer	-	mm
557112	transparent	445x220
557105	transparent	530x285



557112



SPRITZBEUTEL

- Biologisch abbaubare Einwegspritzenbeutel.
- Geeignet für heiße und kalte Zubereitung.
- Nach den Hygienestandards HACCP.
- Beutelstärke 80 Mikron.
- Rolle mit 100 Stück im Karton.



NEW!

Artikelnummer	-	mm
557303	blau - rutschfest	515x280

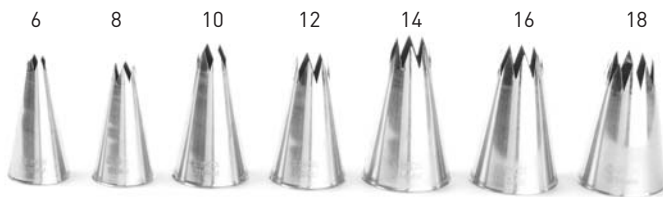

551714

NEW!

SPRITZDÜSEN - GEZAHNT



Artikelnummer	-	mm
551714	7 auf Skinkarte	ø 6-8-10-12-14-16-18
551790	5er Set	ø 6-8-10-12-14



551615

NEW!

SPRITZDÜSEN - GLATT



Artikelnummer	-	mm
551615	7 auf Skinkarte	ø 4-6-8-10-12-14-16
551691	5er Set	ø 2-4-6-8-10

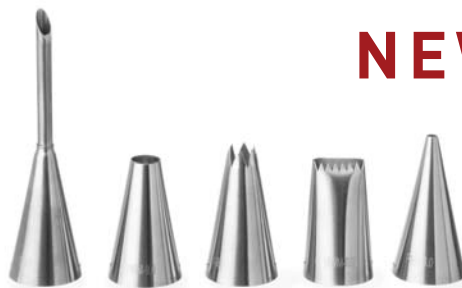

551592

NEW!

DEKORATIONSSET FÜR KUCHEN UND DESSERT



- Mit diesem Set können Sie:

- Füllen
- Macarons formen
- Dekorieren
- „Korbgeflecht“ gestalten
- Schreiben

- Sehr präzise dank der scharfen Ecken.

Artikelnummer	5er Set
551592	



551110

SPRITZDÜSEN - GEZAHNT



Artikelnummer	-	mm
551110	7 auf Skinkarte	ø 8-10-12-14-16-18-20

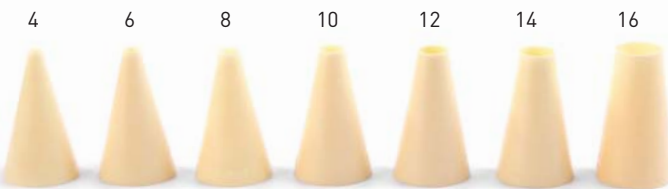

551011

SPRITZDÜSEN - GLATT



Artikelnummer	-	mm
551011	7 auf Skinkarte	ø 4-6-8-10-12-14-16



551400

SPRITZDÜSEN - SORTIERT



Artikelnummer	12er Box	mm
551400		ø 6-8-10-12



518519

DIAROLFÖRMCHEN
- Set 3 Stück



Artikelnummer	mm
518519	ø60x(H)45
518533	ø85x(H)50



518106

PASTETENFORM MIT DECKEL



Artikelnummer	mm
518106	180x80x(H)70
518205	230x80x(H)70
518304	280x80x(H)70
518403	380x80x(H)70



682104

682302

682401

RÜHRKUCHENFORM
- Rechteckig



Artikelnummer	mm
682104	180x80x(H)60
682302	260x100x(H)75
682401	300x110x(H)75



689608

689806

BABAFORM



Artikelnummer	-	mm
689608	mit gebördeltem Rand	ø 70x(H)68
689806	mit glattem Rand	ø 70x(H)68



683507

PUDDINGFORM
- Hohes Modell



Artikelnummer	mm
683507	ø 60x(H)55



683705

KUCHENFORM
- Blumenmuster



Artikelnummer	mm
683705	ø 80x(H)35



673409



674406

AUSSTECHFORMSET
- 14er Set, rundes Modell



Artikelnummer	-	mm
673409	mit glattem Rand	ø 21-112
673416	mit glattem Rand auf Skinkarte	ø 21-112
674406	mit Zackenrand	ø 20-100
674413	mit Zackenrand auf Skinkarte	ø 20-100



675106

AUSSTECHFORMENSET
- 6er-Set



Artikelnummer	-	mm
675106	Stern	ø 45-90
675113	Stern auf Skinkarte	ø 45-90

BACKFORMEN AUS SILIKON

- 100% Antihafsilikon

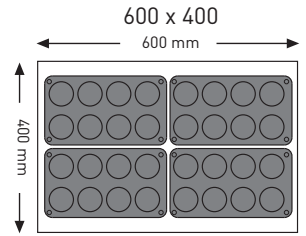
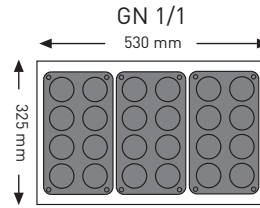
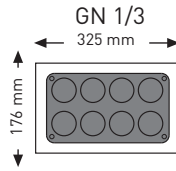

676202

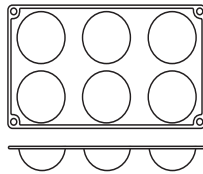

676509

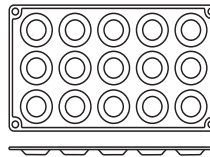

676707

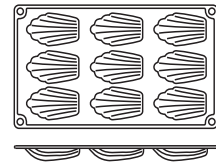

SEMI-SPHERE

Artikelnummer	mm	Aussparungen
676202	ø 70x32(H)	6

TARTELETTE

Artikelnummer	mm	Aussparungen
676509	ø 50x17(H)	15

MADELEINES

Artikelnummer	mm	Aussparungen
676707	70x47x17(H)	9



676806

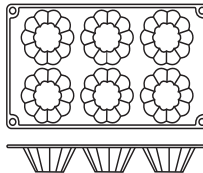

676905

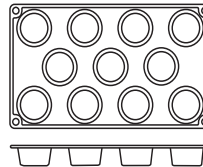

677001

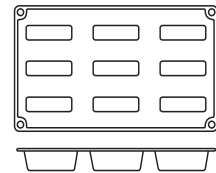

BRIOCHETTE

Artikelnummer	mm	Aussparungen
676806	ø 80x40(H)	6

MINI-MUFFINS

Artikelnummer	mm	Aussparungen
676905	ø 53x30(H)	11

MINI-CAKE

Artikelnummer	mm	Aussparungen
677001	80x30x33(H)	9



677209

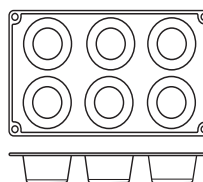

677308

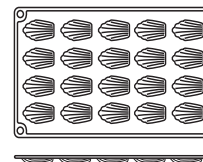

677506

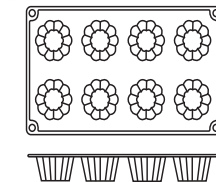

MUFFINS

Artikelnummer	mm	Aussparungen
677209	ø 69x40(H)	6

MINI-MADELEINES

Artikelnummer	mm	Aussparungen
677308	42x29x11(H)	20

CANNELE BORDELAIS

Artikelnummer	mm	Aussparungen
677506	ø 54x48(H)	8



BACKMATTE AUS SILIKON

Artikelnummer	mm	Stärke (mm)
677834	300x400	0,7
677810	530x325	0,7
677827	600x400	0,7



677834



677810



677827



515204



515303

BACK- & BUTTERPINSEL FLACH

- Mit Holzstiel



Artikelnummer	mm	
515204	25x204	
515228	25x204	2 auf Skinkarte
515303	37x207	
515327	25x204 + 37x207	2 auf Skinkarte



515358



515365

BACK- & BUTTERPINSEL SILIKON

- Mit Polypropylenstiel



Artikelnummer	mm
515358	35x235
515365	50x235

TEIGSCHABER & -SCHNEIDER

553404



855751



TEIGSCHABER

Artikelnummer	mm
553404	150x110



TEIGSCHABER

- Edelstahl
- Mit Polypropylen Griff



Artikelnummer	mm
855751	150x110

554432



554364



TEIGSCHABER
- Trapezförmig



Artikelnummer	-	mm
554432	3 auf Skinkarte	216x128

TEIGSCHABER
- Rechteckig



Artikelnummer	-	mm
554364	6 auf Skinkarte	120x96

554166



TEIGSCHABER
- Halbrund



Artikelnummer	-	mm
554166	6 auf Skinkarte	120x88



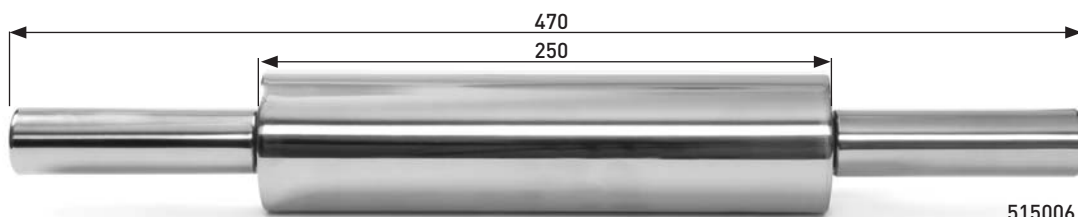

515006

TEIGROLLE

- Gelagert



Artikelnummer	mm	kg
515006	ø 65x250/470	1,8

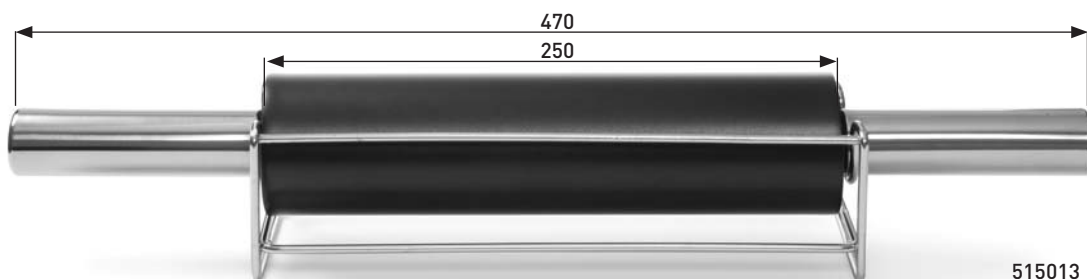

515013

TEIGROLLE METTAL

- Gelagert mit Antihafbeschichtung

- Mit Chromständer



Artikelnummer	mm	kg
515013	ø 65x250/470	1,65



515020

NUDELHOLZ

- kugelgelagert.



Artikelnummer	mm	kg
515020	ø75x380/590	1,6

FEUERZEUGGAS

- Mit mehreren Fülladaptern

Artikelnummer		ml
199046	4 in Schrumpffolie	200

CRÈME-BRÛLÉE BRENNER

- Gas, nachfüllbar - mit automatischer Zündung.

- Brenner wird leer geliefert.

- Inklusive Standfuß.

Artikelnummer	mm
198209	145x(H)190



199046

198209





Digitales Bedienfeld mit wechselnder Displayanzeige zwischen eingestellter und tatsächlicher Temperatur

Thermostat regelbar in 1°C Schritten von 65°C bis 95°C



Mit Trockenkochschutz und Alarmfunktion bei niedrigem Wasserstand

SUPPENKESSEL

- Die verbesserte Isolierung reduziert den Energieverbrauch und hält den Korpus kühl
- Diese Eigenschaften können den Energieverbrauch um bis zu 30% reduzieren
- Mit abnehmbaren Polycarbonat Deckel
- Deckel mit eingelassenem Griff und Löffelaussparung
- Aluminium Wasserwanne für bestmöglichen Wärmetransfer
- Suppentopf aus hochwertigen Edelstahl 18/8
- Polypropylen Gehäuse
- Leicht entnehmbarer Suppentopf
- Ideal zur Verwendung bei Buffets

Artikelnummer	Liter	V	W	mm
860502	8	230	450	ø370x(H)300



860083

SUPPENSTATION

- 8 Liter
- Schwarz beschichtet
- Innentopf aus Edelstahl mit Scharnierdeckel
- Mit Energieregulung
- Besonders geeignet für Buffet
- Inklusive Produktschilder magnetisch

Artikelnummer	Liter	V	W	mm
860083	8	230	435	ø340x(H)360



860304

SUPPENSTATION

- 8 Liter.
- Komplette Edelstahlausführung.
- Innentopf aus Edelstahl und Scharnierdeckel.
- Mit Energieregulung.
- Besonders geeignet für Buffets.
- Inklusive Produktschilder magnetisch.

Artikelnummer	Liter	V	W	mm
860304	8	230	435	ø340x(H)360



204825

CHAFING DISH ELEKTRISCH TELLANO

- Gastronorm 1/1.
- Wasserbad aus hitzebeständigem Polypropylen.
- Stufenlos einstellbar bis 85°C.
- Ein-/Ausschalter, Kontrollleuchte.
- Inkl. GN 1/1 Lebensmittelpfanne 65 mm tief.
- Geeignet für Gastronorm Behälter bis zu 100 mm tief.



Artikelnummer	mm	Liter	V	W
204825	573x348x(H)284	9,0	230	900



204900

CHAFING DISH ELEKTRISCH POLLINA

- Gastronorm 1/1.
- Stufenlos einstellbar bis 85°C.
- Mit Deckelhalter.
- Ein-/Ausschalter, Kontrollleuchte.
- Inkl. GN 1/1 Lebensmittelpfanne 65 mm tief.
- Geeignet für GN-Behälter bis zu 100 mm tief.



Artikelnummer	mm	Liter	V	W
204900	615x355x(H)280	9,0	230	800



204832

CHAFING DISH ELEKTRISCH TESINO

- Wasserbad aus hitzebeständigem Polypropylen
- Stufenlos einstellbar bis 85°C
- Ein-/Ausschalter, Kontrollleuchte
- Inkl. Lebensmittelbehälter Ø 400 mm, 65 mm tief



Artikelnummer	mm	Liter	V	W
204832	ø405 x(H)248	6,8	230	500



239902

CHAFING DISH ELEKTRISCH SAVOI

- Mit Glasdeckel.
- Stufenlos einstellbar bis 85°C
- Ein-/Ausschalter, Kontrollleuchte
- Inkl. Lebensmittelbehälter Ø 400 mm, 65 mm tief



Artikelnummer	mm	Liter	V	W
239902	ø400x(H)250	6,8	230	1000

CHAFING DISHES

- Hochwertige Profi Chafing Dishes
- Ideal für den Einsatz im Buffets und Catering



470206



CHAFING DISH ROLLTOP GASTRONORM 1/1

- Model Rental-Top.
- Solides Untergestell, mit hochglanzpoliertem Rolltop-Deckel (18/0).
- Mit zwei Brennpastenbehältern und einer GN 1/1 Lebensmittelpfanne 65 mm tief.
- Befestigungsbolzen für das elektrische Heizelement Art.Nr. 809709 .
- Geeignet für Gastronorm Behälter bis zu 100 mm tief.

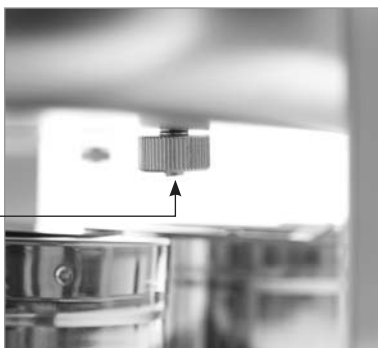

Artikelnummer	mm	Liter
470206	590x340x(H)400	9

CHAFING DISH GASTRONORM 1/1

- Model Rental.
- Solides Untergestell, mit einsteckbarem, hochglanzpoliertem Deckel.
- Mit 2 Brennpastenbehältern und einer GN 1/1 Lebensmittelpfanne 65 mm tief.
- Befestigungsbolzen für das elektrische Heizelement Art.Nr. 809709.
- Geeignet für Gastronorm Behälter bis zu 100 mm tief.



470008

Artikelnummer	mm	Liter
470008	590x340x(H)355	9



471005



CHAFING DISH GASTRONORM 1/1

- Model Fiora.
- Mit hochglanzpoliertem, einsteckbarem Deckel.
- Mit zwei Brennpastenbehältern und einem GN 1/1 Behälter 65 mm tief.
- Geeignet für Gastronorm Behälter bis zu 100 mm tief.

Artikelnummer	mm	Liter
471005	585x385x(H)315	9

CHAFING DISH SET

- Bestehend aus:
- Chafing Dish "Fiora" 471005
- 2 zusätzliche GN Behälter 1/2 65 mm tief
- 3 zusätzliche GN Behälter 1/3 65 mm tief

Artikelnummer	mm
471050	585x385x(H)315





475904

18/0
STAINLESS STEEL

CHAFING DISH GASTRONORM 1/1

- Model Economic.
- Mit hochglanzpoliertem, einsteckbarem Deckel.
- Inkl. Brennpastenbehältern und einer GN 1/1 Lebensmittelpfanne 65 mm tief.
- Geeignet für Gastronorm Behälter bis zu 100 mm tief.

Artikelnummer	mm	Liter	
475904	620x350x(H)310	9	
472613	620x350x(H)310	9	Doppelpack



18/0
STAINLESS STEEL

CHAFING DISH GASTRONORM 1/2

- Model Economic
- Mit hochglanzpoliertem, einsteckbarem Deckel
- Mit einem Brennpastenbehälter und einer GN 1/2 Lebensmittelpfanne 65 mm tief
- Geeignet für Gastronorm Behälter bis 65 mm tief

Artikelnummer	mm	Liter
475201	385x295x(H)310	4,5



475201



472507



SUPPEN CHAFING DISH

- Modell Economic
- Mit einem Brennpastenbehälter und Suppentopf mit Deckel aus Edelstahl

Artikelnummer	mm	Liter
472507	ø370x(H)325	10



470619



CHAFING DISH - RUND

- Mit Glasdeckel
- Mit einem Brennpastenbehälter und Lebensmittelpfanne aus Edelstahl

Artikelnummer	mm	Liter
470619	ø390x(H)270	3,5



470909

AUFSATZ FÜR 2 BAIN-MARIE TÖPFE

- Passt auf alle Chafing Dishes des Typs GN 1/1



Artikelnummer	mm	Liter	
470930	530x325		Aufsatz
470909	ø220x(H)190	4,2	Bain-Marie Topf



470930

470 909

470 909



470 930





470336



Tropffrei: die passgenaue Abdeckung verhindert, dass das Kondenswasser auf den Tisch tropft.



Das Kondensat wird in einen Wasserbehälter abgegeben



CHAFING DISH ROLLTOP GASTRONORM 1/1 TROPFFREI

- Hochwertiger Buffet Chafing Dish
- Tropffrei: die passgenaue Abdeckung verhindert, dass das Kondenswasser auf den Tisch tropft. Das Kondensat wird in einen Wasserbehälter abgegeben.
- Mit extra leisem Öffnungsmechanismus
- Rolltop Deckel zu öffnen auf bis zu 180°
- Das Set beinhaltet 2 Brennpastenbehälter und einer GN 1/1 Lebensmittelpfanne 65 mm tief
- Hochglanzpolierter Edelstahl
- Rahmen 2,2mm, Deckel 1,2 mm



Artikelnummer	mm	Liter	
470336	660x490x(H)460	9,0	GN 1/1



470329

CHAFING DISH - RUND

- Eleganter Buffet Chafing Dish
- Mit patentiertem extra leisem Öffnungsmechanismus
- Deckel mit Sichtfenster ø 260 mm und Dampfablassventil
- Das Set beinhaltet 2 Brennpastenbehälter
- Suppenbehälter: innen ø 265 x (H) 200 mm
- Hochglanzpolierter Edelstahl
- Rahmen 2,3 mm, Deckel 1,2 mm



Artikelnummer	mm	Liter
470329	405x480x(H)460	11,0



470305

CHAFING DISH ROLLTOP GASTRONORM 1/1

- Eleganter Buffet Chafing Dish
- Mit patentiertem extra leisem Öffnungsmechanismus
- Der Rolltop Deckel läßt sich auf bis zu 180° Grad öffnen
- Möglichkeit zur Anbringung eines elektrischen Heizelements
- Das Set beinhaltet 2 Brennpastenbehälter und einer GN 1/1 Lebensmittelpfanne 65 mm tief.
- Hochglanzpolierter Edelstahl
- Rahmen 2,3 mm, Deckel 1,2 mm



Artikelnummer	mm	Liter
470305	660x490x(H)460	9,0



470312

CHAFING DISH ROLLTOP - RUND

- Eleganter Buffet Chafing Dish
- Mit patentiertem extra leisem Öffnungsmechanismus
- Der Rolltop Deckel läßt sich auf bis zu 180° Grad öffnen
- Das Set beinhaltet 1 Brennpastenbehälter und eine Lebensmittelpfanne ø390x(H)60 mm
- Hochglanzpolierter Edelstahl
- Rahmen 2,3 mm, Deckel 1,2 mm



Artikelnummer	mm	Liter
470312	510x540x(H)480	5,6



470350



470367

PORZELLAN BEHÄLTER FÜR RUNDE CHAFING DISHES

- Für Chafing Dish 470312



Artikelnummer	mm	Liter
470350	390/345x(H)60	5,6

BEHÄLTER AUS EDELSTAHL PASSEND FÜR RUNDE CHAFING DISHES



Artikelnummer	mm	Liter
470367	390/345x(H)60	5,6

CHAFING DISH HEIZUNG



809709



Sicherheitsschalter

CHAFING DISH HEIZUNG ZUR MONTAGE AN DER WASSERPANNE

- Für Chafing Dishes GN 1/1
- Mit Sicherheitsschalter

Artikelnummer	mm	V	W	
809709	200x320	230	400	Element ohne Wasserpfanne
809754	560x350x(H)115	230	400	Set Wasserpfanne und Heizung
809716				Wasserpfanne mit Schrauben



809600

CHAFING DISH HEIZUNG

- Elektrische Heizung zum Einsatz in herkömmliche Brennpastenbehälter
- Ausschliesslich bei Chafing Dish Modellen mit flachem Boden zu verwenden.
- Keine Montagebolzen für Heizelemente benötigt.
- Geeignet für Hendi Chafing Dishes 470008, 475201, 470206 und 471005

Artikelnummer	mm	V	W
809600	ø130x(H)100	230	500

SPEISEWÄRMER

SPEISEWÄRMER 2 TEELICHTER

- Gestell und Griffe aus Edelstahl
- Eloxierete Aluminiumplatte
- Kratzfest
- 2 Teelichthalter inklusive



Artikelnummer	mm
463000	330x180x(H)65



463000

SPEISEWÄRMER 3 TEELICHTER

- Gestell und Griffe aus Edelstahl
- Eloxierete Aluminiumplatte
- Kratzfest
- 3 Teelichthalter inklusive



Artikelnummer	mm
463109	450x180x(H)65



463109

TEELICHTHALTER

Artikelnummer	mm
464809	ø 46



464809



BRENNPASTE

- Brennpaste wird auf (Bio) Ethanolbasis hergestellt und mit Wasser bzw. Dickmacher vermengt um eine feste oder flüssige Brennpaste herzustellen. Alle Hendi Brennpasten dürfen nicht geschluckt werden. Aus diesem Grund fügen wir eine kleine Portion Bitrix (Bitterstoff) hinzu.
- Um die besten Resultate bei der Aufheizung von Chafing Dishes etc. zu erzielen, empfehlen wir den Gebrauch von Brennpasten in speziellen Brennpastenbehälter.
- Hendi bietet die Brennpasten in den verschiedensten handelsüblichen Varianten an. Alle davon haben die gleiche Brennpastkapazität, es ist jedoch zu beachten, dass diese abhängig von der eingestellten Flammengröße ist (Größe der Öffnung des Deckels von Dose oder Brennpastenbehälter). Für eine nur kurze, intensive Brenndauer (ca. 2 Std.) empfehlen wir die Brennpaste „Blaze“, für eine lange Brenndauerzeit (mind. 3 Std.) empfehlen wir Ihnen die „Hendi Brennpaste“. Beide sind rußfrei und geruchsneutral.
- Kartuschen und Dosen müssen immer in speziellen Brennpastenhältern verwendet werden. Die Blechdosen können sich sehr schnell überhitzen, demzufolge besteht die Gefahr von Brand!
- Lesen Sie immer vor dem Gebrauch des Produktes die Anleitung.
- Stellen Sie sicher, dass sich kein Feuer, glühende oder heiße Objekte in ihrer Umgebung befinden, wenn Sie mit Brennpaste arbeiten, bzw. die Behälter öffnen. Das Gas oberhalb der Brennpaste tritt beim Öffnen sehr schnell aus und kann sich entzünden.
- Stellen Sie sicher, dass kein Wasser, auch kein Kondenswasser, oder andere Flüssigkeiten in die Brennpaste hinein gelangt. Dies kann gefährliche Spritzer verursachen.

- Zünden Sie die Paste erst an, nachdem Sie diese in den Brennpasthalter gegeben und am richtigen, sicheren Ort platziert haben.
- Achten Sie darauf, dass die Farbe der Flamme hauptsächlich blau ist und bei Tageslicht schwer zu erkennen ist!
- Das Löschen der Flamme darf ausschliesslich durch das Schließen des Brennpastbehältnisses erfolgen, nicht etwa durch Pusten.
- Wie füllt man die Brennpaste auf: Stellen Sie immer sicher, dass das Behältnis und/oder dessen Halter komplett ausgekühlt sind. Erst dann können Sie das Behältnis entnehmen, um dieses aufzufüllen.
- Aufbewahrung: Lagern Sie die Brennpaste immer in einem geschlossenen Behälter, an einem dunklen ventilierten Ort, unter 20°C. Für die Lagerung grösserer Mengen lesen Sie bitte die Anleitung und beachten Sie lokal geltende Sicherheitsvorschriften und deren Gesetze.
- Durch Einhaltung oben genannten Regelungen sollte es nicht zu einer Brandgefahr kommen.
- Was ist zu tun wenn dennoch Feuer entsteht: Verwenden Sie eine Feuerlöschdecke (od. eventuell ein großes, nasses Tuch) um das Feuer zu ersticken. So wird der Zugang von Sauerstoff verhindert und entsprechend das Feuer erlöschen.
- Was ist bei Brand an der Kleidung oder Körper zu tun: Verwenden Sie eine Feuerlöschdecke oder eine CO2- oder Pulver-Feuerlöscher. Versuchen Sie niemals das Feuer etwa mit einem kleinen Handtuch auszulöschen! Hierdurch würde das Feuer sich nur ausbreiten! Kühlen Sie nach dem Löschen direkt den Körper für 15 min und lassen Sie die Kleidung am Körper. Holen Sie medizinische Hilfe.



193310



194355

BRENNPASTE BLAZE

- Blue Blaze B-B100 Dose
- 200 Gr. Dose
- Brenndauer ± 2,5 Stunden pro Dose

Artikelnummer	-	Bestelleinheit
193310	Karton 72 Stück	1
193327	Set 12 Stück	6

CHAFING DISH BRENNPASTE

- 200 Gr. Dose für Chafing Dish
- Brenndauer: ± 3 Stunde

Artikelnummer	-	Bestelleinheit
194355	72 im Karton	1
194300	24 im Karton	1



470527

BRENNPASTENBEHÄLTER



Artikelnummer	Stückzahl	mm
470527	2	ø90x(H)60



190401



195505

195109

CHAFING DISH BRENNPASTE EIMER
- Eimer 4 Kilo

Artikelnummer	Bestelleinheit
190401	4

CHAFING DISH BRENNPASTE
- Kanister 5 Liter

Artikelnummer	Bestelleinheit
195505	4

CHAFING DISH BRENNPASTE FLASCHE
- Flasche 1 Liter

Artikelnummer	Bestelleinheit
195109	12

DOSIERPUMPE FÜR BRENNPASTE
- Geeignet für u.a. Brennpaste Art. 195505

Artikelnummer	
195604	Länge 280 mm



195604



190036

CHAFING DISH BRENNPASTE
- 80 Gramm Aluminiumschale
- Brenndauer: ± 2 Stunde
- Zur Verwendung mit Artnr.: 111420

Artikelnummer	Stückzahl
190036	3



111420

DUOBRENNER
- Geeignet für Brennspritus und Brennpaste

Artikelnummer	Stückzahl	mm
111420	2	ø90



FLÜSSIGBRENNSTOFF MIT DOCHT

- Brennt ruß- und geruchslos.
- Dieser Flüssigbrennstoff ist aus purem Diethylen Glycol (DEG) hergestellt und ist den meisten als Kühlflüssigkeit in Kühlgeräten bekannt. Durch die Verwendung des Dochtes brennt dieser Stoff rauch- und geruchsfrei ab (bei einer Temperatur von 143°C; genannt Flammpunkt).
- HENDI verkauft diesen Flüssigbrennstoff in verschlossenen, nicht nachfüllbaren Metalldosen zu 145 gr und 200 gr. Neben diesen beiden Produkten bietet HENDI auch eine 198 gr Aluminiumdose und der Marke Blaze an. Durch den höhenverstellbaren Docht kann die Temperatur geregelt werden.
- Verwendung: Stellen Sie die Dosen mit dem Flüssigbrennstoff direkt unter den Chafing Dish oder das Warmhaltegerät in die dafür vorgesehene Halterung.
- Brenndauer: ≈ 4 Stunden bei 145 Gramm Dosen; ≈ 6 Stunden bei 198 und 200 Gramm Dosen.
- Brennt rauch- und geruchsfrei.
- Heizleistung: circa 50% im Vergleich zur Brennpaste.
- Vorteile im Vergleich zur Brennpaste:
 - Sehr Sicher; keine Gefahr
 - Kann mehrfach verwendet werden, da die Dosen wiederverschließbar sind
 - Die Dosen werden nicht heiß und können daher ohne Brennpastehalter verwendet werden
 - Die Dosen sind sicherer, denn beim Herunterfallen der Dose verhält sich die Flamme nicht anders (siehe Abbildung!)
 - Einfach zu löschende Flamme durch Ausblasen oder Aufsetzen des Deckels
 - Kosten pro Stunde vergleichbar mit Brennpaste
 - Brennt nicht so heiß wie Brennpaste und verhindert somit das Kochen des Wasser bzw das Trockenkochen in der Wasserpfanne des Chafing Dishes.
- ACHTUNG:
 - Die Flüssigkeit ist in gewissen Maße gesundheitsschädlich. Tragen Sie daher Latexhandschuhe und waschen Sie Ihre Hände nachdem Sie den Docht eingestellt haben oder direkten Kontakt mit der Flüssigkeit hatten.



193617

FLÜSSIGBRENNSTOFF BLAZE

- Brennt ruß- und geruchslos

Artikelnummer	Bestelleinheit	Stückzahl	6
193617	1	Karton 24 Stück	198
193624	4	Set 6 Stück	198

FLÜSSIGBRENNSTOFF MIT DOCHT

- HENDI Dose mit Docht, 100% Diethylenglykolbasis.
- Inhalt Verbrennt komplett.
- Brennt ruß- und geruchlos.
- Der spezielle Docht garantiert eine optimale und gleichmäßige Abbrenntemperatur.
- Verstellbare Dochthöhe.
- Gehäuse wird nicht heiß, daher sind keine Brennpastenbehälter nötig.
- Gleichbleibende Flammenhöhe und temperatur während des Abbrennprozesses
- Box 12x6 Dosen
- Durch die spezielle Abdeckung kann man: die gleiche Dose mehrmalig verwenden, einlagern und sicher transportieren



Brenndauer ± 4 Stunden

193938



Brenndauer ± 6 Stunden

193761

Artikelnummer	Brenndauer	Bestelleinheit	Stückzahl	6
193938	Brenndauer ± 6 Stunden	1	24	200
193716	Brenndauer ± 6 Stunden	4	6	200
193952	Brenndauer ± 4 Stunden	1	24	145
193761	Brenndauer ± 4 Stunden	4	6	145

BUFFETLÖFFEL UND SERVIERGABELN



720103

720608

720400

721308

720509

SOSSENLÖFFEL

Artikelnummer	mm	Liter
720400	290	0,03

FLEISCHGABEL

Artikelnummer	mm
720103	325

SALATGABEL

Artikelnummer	mm
720608	305

SUPPENKELLE

Artikelnummer	mm	Liter
720509	ø90x315	0,12
721308	ø70x285	0,06



721209

721100

720905

721001

720806

721407

TORTENHEBER

Artikelnummer	mm
721100	290

BRATPFANNENSCHAUFEL

Artikelnummer	mm
721001	325

SPAGHETTILÖFFEL

Artikelnummer	mm
721209	325

SCHAUMLÖFFEL

Artikelnummer	mm
720905	ø110x365

SERVIERLÖFFEL

Artikelnummer	mm
720806	325
721407	300

CHAFING DISH SERVIER- UND VORLEGEBESTECK

- Mit Polypropylengriff



SUPPENKELLE

Artikelnummer	Liter	mm
529003	0,12	ø90x335

SCHAUMLÖFFEL

Artikelnummer	mm
529201	345

FLEISCHGABEL

Artikelnummer	mm
529102	345

BRATENWENDER

Artikelnummer	mm
529409	355

SERVIERLÖFFEL

Artikelnummer	mm
529300	350



LÖFFELHALTER

Artikelnummer	mm
722107	110x264

SCHÖPF- UND SERVIERLÖFFEL, HITZEBESTÄNDIG



563908

564004

563502

563557

563700

563755

SALATBESTECK

Artikelnummer	mm	Farbe	-
563908	305	weiß	Salatlöffel
564004	305	weiß	Salatgabel

SOSSENLÖFFEL

Artikelnummer	Liter	mm	Farbe
563502	0,07	235	weiß
563557	0,07	235	schwarz
563700	0,14	300	weiß
563755	0,14	300	schwarz

SCHÖPFKELLEN UND VORLEGEWAREN



564103

564158

564202

564400

564455

SALATLÖFFEL

Artikelnummer	Farbe	Liter	mm
564103	weiß	0,03	235
564158	schwarz	0,03	235
564202	transparent	0,03	235

SALATLÖFFEL

Artikelnummer	Farbe	Liter	mm
564400	weiß	0,06	335
564455	schwarz	0,06	335

SERVIERZANGEN



SERVIERZANGE

Artikelnummer	Farbe	L mm
657607	schwarz	230
657621	transparent	230



SALATZANGE

Artikelnummer	Farbe	L mm
565506	weiß	290
565551	schwarz	290



GEBÄCKZANGE
- Muschelförmig

Artikelnummer	L mm	-
171615	220	1 auf Skinkarte



GEBÄCKZANGE

Artikelnummer	L mm	-
523018	215	



SALATZANGE

Artikelnummer	L mm	-
523315	212	



SPAGHETTIZANGE

Artikelnummer	L mm	-
523216	200	1 auf Skinkarte



424186

ROLLTOP-PRÄSENTER GEKÜHLT - GN 1/1

- Kühlung durch Kühllakus auf bis zu 0°C
- Edelstahl Gastronorm 1/1 Servierblech enthalten
- Durchsichtige Rolltophaube aus Polycarbonat
- ABS Gehäuse



424193



Artikelnummer		mm
424186	Set mit Kühlelement	555x357x(H)175
424193	Kühlelement passend für Artikel 424186	430x275





871805



ROLLTOP-PRÄSENTER GEKÜHLT

- ABS Kunststoff mit transparenter Rolltop-Haube aus SAN Kunststoff
- Mit Edelstahltablett und zwei Kühlakkus

Artikelnummer	mm
871805	440x320x(H)205



871812



ROLLTOP-PRÄSENTER GEKÜHLT

- 2 Etagen
- ABS Kunststoff mit transparenter Rolltop-Haube aus SAN Kunststoff
- Mit 2 Edelstahltablets und 4 Kühlakkus

Artikelnummer	mm
871812	440x320x(H)440



424155

THERMO-TABLETT RECHTECKIG

- 5-teiliges Set
- Polystrol mit transparenter Haube
- Mit Edelstahltablett
- 2 Kühlakkus

Artikelnummer	mm
424155	430x290x(H)150



866009

ROLLTOP-HAUBE GN 1/1



Artikelnummer - mm
866009 GN 1/1 545x335x(H)95



871706

ROLLTOP-PRÄSENTER

- Tablett aus ABS- und transparenter Rolltop-Haube aus SAN Kunststoff



Artikelnummer - mm
871706 465x310x(H)190



871713

ROLLTOP-PRÄSENTER

- 2 Etagen, Tablett aus ABS- und transparenter Rolltop-Haube aus SAN Kunststoff



Artikelnummer - mm
871713 465x310x(H)410



427415

ROLLTOP HAUBE GN 1/1



Artikelnummer - mm
427415 GN 1/1 530x325x(H)76





424001

ROLLTOP-SET

- Edelstahl, zweiteilig.
- Rolltop-Haube mit verchromtem Griff.



Artikelnummer		mm
424001	Set	ø380x(H)240
427514	Haube	ø380x(H)240



980101

TORTENPLATTE MIT HAUBE

- Mit SAN Haube
- Tortenplatte aus Edelstahl



Artikelnummer	mm
980101	ø300x(H)110



TORTENPLATTE DREHBAR

- Tortenplatte aus Edelstahl
- Polystyrol Haube rund separat erhältlich



Artikelnummer		mm
523827	Platte	ø300x(H)90
523834	Haube	ø300x(H)110



523834

523827

TORTENHEBER

- Mit schwarzem Polypropylengriff



Artikelnummer	mm
523902	260x60



523902

TORTENHEBER/MESSER

- Handgriff Polypropylen schwarz
- Seiten geschliffen, als Tortenmesser verwendbar



Artikelnummer	mm
523957	280x75



523957

ETAGEREN

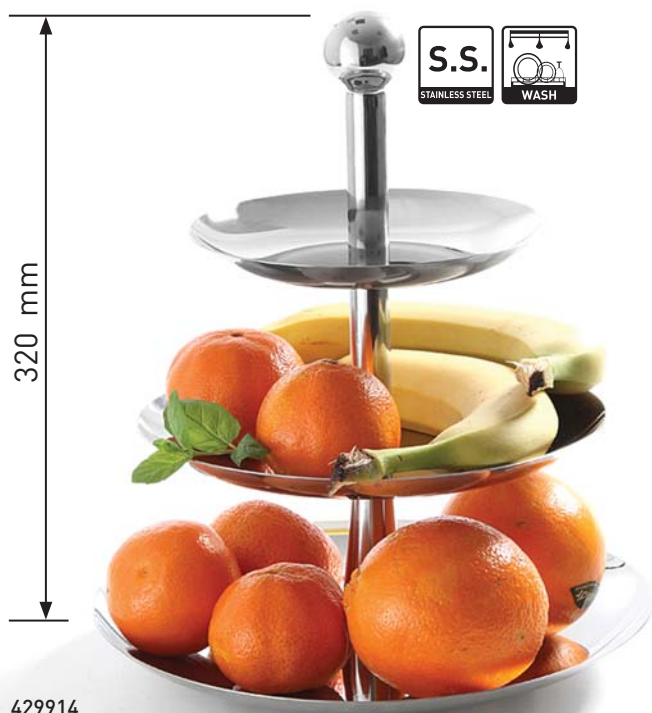

429914



ETAGERE

- Mit 3 Schalen

Artikelnummer	mm
429914	ø 268-220-166x(H)320

ETAGERE

- Mit 2 Schalen

Artikelnummer	mm
428269	ø 130-100x(H)160



425466

425473



TELLER-ETAGERE

- Für 3 Teller

Artikelnummer	-	mm
425466	geeignet für Teller bis max. ø 170 mm	185x120x(H)260
425473	geeignet für Teller bis max. ø 275 mm	290x200x(H)440



480519



480502

MEERESFRÜCHTE-PRÄSENTER

- Mit zwei Serviertabletts.

Artikelnummer	mm
480519	ø300-400x(H)200
480502	Nur das Gestell ø250-200x(H)190

THERMO DISPENSER

- Doppelwandige Ausführung aus Edelstahl hält heiße und kalte Getränke bei einer konstanten Temperatur.
- Vakuumisoliert.
- Für Becher und Gläser mit einer Höhe von max. 11 cm
- Mit Füllstandanzeige.
- Leicht zu reinigen.

Artikelnummer	Liter	mm
445884	3	ø168x(H)456



MULTISPENDER UND SAFTKANNEN



425299

SAFTSPENDER

- Mit Eiszyylinder zum Abkühlen
- Einfach zu reinigen mit Tropfschale
- Saftbehälter aus durchsichtigem Polykarbonat
- Mit tropffreiem Hahn



Artikelnummer	Liter	mm
425299	8,0	260x360x(H)560



425190

SAFTSPENDER

- Mit Eiszyylinder zum Abkühlen
- Saftbehälter aus durchsichtigem Polykarbonat.
- Mit tropffreiem Hahn.



Artikelnummer	Liter	mm
425190	5,0	280x220x(H)510



425343

MILCHSPENDER - 10,5 L

- Edelstahlgehäuse
- Mit Eiszyylinder zum Abkühlen
- Entnehmbare Behälter mit non-drip Hahn
- Stabile Bodenplatte mit Tropfbehälter



Artikelnummer	Liter	mm
425343	10,5	260x360x(H)536



557402

MULTISPENDER EINZELN

- Ideal für Buffets und Küchen.
- Nur geeignet für trockene Lebensmittel (z.B. Müsli)
- Fuss aus satiniertem Edelstahl.
- Behälter aus Kunststoff.
- Luftdicht verschliessbarer Deckel für längere Frische der Lebensmittel.
- Durch kontrollierte Dosierung hygienisch und verschwundungsfrei.
- Einfache Reinigung.
- Geeignet zur Tisch- und Wandmontage.



Artikelnummer	Liter	mm
557402	4	184x240x(H)600





425138



567906



425121

SAFTKANNE

- Gerades Modell aus kratzfestem, transparentem Kunststoff mit Deckel.



WASSERKANNE

- Polycarbonat Kanne



SAFTKANNE MIT EISWÜRFELKÜHLUNG

- Bauchiges Modell aus kratzfestem, transparentem Kunststoff mit Deckel.
- Mit Eiszyliner zum Abkühlen



Artikelnummer	Liter	mm
425138	2,0	ø120x(H)250

Artikelnummer	Liter	mm
567906	1,8	ø135x(H)200

Artikelnummer	Liter	mm
425121	3,0	ø150x(H)290

SAFTKANNE

- Deckel mit Schenkklappe



Artikelnummer	Liter	mm
425763	1,0	ø92x(H)245



425763

SCHOKOLADE



274101

SCHOKOLADENBRUNNEN

- Edelstahlausführung.
- Automatische Temperaturregulierung.
- Für 700 Gr. Schokolade.
- Ein/Aus Schalter für Motor und Heizelement.

Artikelnummer	mm	V	W
274101	ø210x(H)390	230	250



SERVIERPLATTEN UND -SCHÜSSELN



SALATSCHÜSSEL

- Doppelwandig



Artikelnummer	mm
422502	ø160x(H)75
422601	ø200x(H)90
422700	ø240x(H)110



566909

SALATSCHÜSSEL

- Blau transparent



Artikelnummer	øxH mm
566909	325x100



BROTKÖRBE



561102

BROTKORB GN 1/1

- Rechteckig

Artikelnummer	mm
561102	530x320x(H)90



561201

BRÖTCHEN-CENTER GN 1/2

- Rechteckig.

- 2 Brotkörbe mit Chromgestell.

Artikelnummer	mm
561201	360x280x(H)90



561003

BROTKORB

- Oval

Artikelnummer	mm
561003	380x270x(H)90

NEW!



426968

BROTKORB MIT ROLLTOP-DECKEL

- GN 2/3.

- Korb gefertigt aus verstärktem Polypropylen (Polyrattan).

- Rolltop-Deckel gefertigt aus Polycarbonat.



Artikelnummer		mm
426968	Korb und Deckel	365x335x(H)245
427538	Deckel	365x335x(H)175



426951

BROTKORB MIT ROLLTOP-DECKEL

- Rund

- Bruchsicher

- Mit Edelstahlrahmen

- Inklusive Polycarbonat - Rolltop Deckel



Artikelnummer	mm
426951	ø400x(H)100



561102



561003



426951



426968



561201

MELAMIN BUFFETSTÄNDER



- Platzsparende Lösung für diverse Zutaten auf Ihrem Buffet oder in Ihrer Küche
- Einfach zu montierendes Gestell aus Edelstahl
- Inklusive Behältern aus Melamin: Hygienisch und leicht
- Gastronorm-Behälter X/X kompatibel zu Hendi Polykarbonat Gastronorm Deckeln



561850
561911



561898
561928



561942
561935

BEHÄLTER MELAMIN

Artikelnummer	mm	H mm	Artikelnummer	mm	H mm	Artikelnummer	mm	H mm
561850	Behälter GN 1/3	100	561898	Behälter GN 1/6	100	561942	Behälter rund ø120	110
561911	Ständer + 3 x GN 1/3		561928	Ständer + 3 x GN 1/6		561935	Ständer + 3 x 1 L	



MELAMIN

- Hygienisch und bruchfest.
- Niedriges Gewicht.



561607



TABLETT GN 1/1

Artikelnummer	mm
561607	530x325x(H)20

PLATTE RECHTECKIG

Artikelnummer	mm
561508	360x205x(H)38
561515	495x270x(H)56
561522	560x320x(H)52



561591

PASTASCHÜSSEL RUND

Artikelnummer	mm
561591	ø380x(H)90



TELLER QUADRATISCH

Artikelnummer	mm
561539	305x305x(H)40
561546	355x355x(H)40
561553	405x405x(H)50

BUFFETSCHALE OVAL

Artikelnummer	mm
561645	610x230x(H)42
561652	713x285x(H)40



561645

561652



PORZELLAN

- Spezielle, härteste Porzellansorte auf dem Markt, hohe Stossunempfindlichkeit bei relativ geringem Gewicht
- Extrem reines und strahlendes Weiss
- Stapelbar



783009

GASTRONORM BEHÄLTER GN 1/1

Artikelnummer	mm	
783009	530x325x(H)65	GN 1/1



783016

GASTRONORM BEHÄLTER GN 1/2

Artikelnummer	mm	
783016	325x265x(H)65	GN 1/2



783023

GASTRONORM BEHÄLTER GN 1/3

Artikelnummer	mm	
783023	325x176x(H)65	GN 1/3





PLATTE RECHTECKIG

Artikelnummer	mm
783054	570x390



783054

RIESEN BUFFETPLATTE OVAL

Artikelnummer	mm
783207	458x322x(H)32



783207

BUFFET-WELLENPLATTE

Artikelnummer	mm
783504	460x250x(H)50



783504

DRESSINGTOPF

Artikelnummer	ml
785003	1800
785010	1000



785003

785010



TABLETT EDELSTAHL



436103

SERVIERTABLETT GN 1/1
- Poliert mit sanierten Rand



Artikelnummer	mm
436103	530x325x(H)17

Unser Komplettes Angebot Rolltop-Präsentier finden Sie auf Seite 120



436103



427002

BUFFET-TABLETT GN 1/1
- Mit Dekorrand



Artikelnummer	mm	-
427002	530x325x(H)15	GN 1/1



807705

NEW!

BUFFET-TABLETT GN 1/1



Artikelnummer	mm	-
807705	530x325x(H)10	GN 1/1

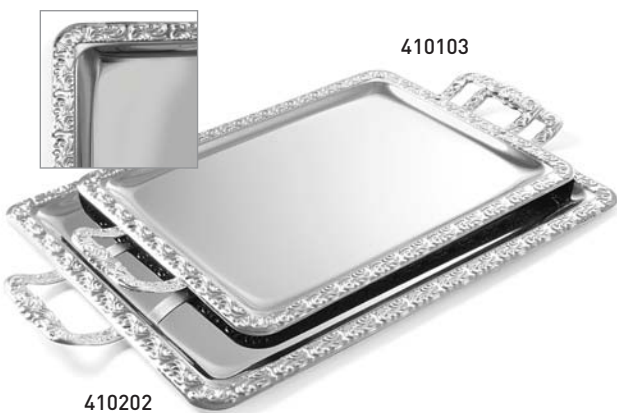

410202

410103

BUFFET-TABLETT RECHTECKIG MIT GRIFFEN
- Mit Dekorrand



Artikelnummer	mm
410103	520x310
410202	600x360



412206

412107

BUFFET-TABLETT RECHTECKIG
- Mit Dekorrand



Artikelnummer	mm	-
807804	530x325	GN 1/1
412206	500x360	
412107	420x310	

SERVIERTABLETT OVAL



Artikelnummer	mm
404003	190x140
404102	250x180
404201	300x220
404300	350x220
404409	400x260
404508	450x290
404607	500x350



SERVIERTABLETT

- Pfauenaugenschliff



Artikelnummer	mm
480205	ø300
480304	ø350
480403	ø400



PARTY-PLATTE



Artikelnummer		mm
496206	oval	455x340
496305	rund	ø350
496404	GN 1/1	530x325
496107	rechteckig	410x310



496206



496404

496107



496305



466131

466124

466117

466087

466070

KERZENSTÄNDER FÜNFARMIG

- Selbstmontage
- Lieferung ohne Kerzen



Artikelnummer	H mm
466070	380
466087	520
466117	780
466124	960
466131	1200



GASANZÜNDER

- Nachfüllbar
- Lieferung unbefüllt

Artikelnummer		mm
198124	2er-Set auf Skinkarte	230



810910

BUFFET-TISCH

- Einklapbares Untergestell und faltbare Tischplatte für praktischen Transport und platzsparende Aufbewahrung.



Artikelnummer	mm
810910	1830x740x(H)760



BESTECKBEHÄLTER

BESTECKBEHÄLTER

- 4 Fächer
- GN 1/1



Artikelnummer	mm	Farbe
552315	530x325x(H)100	schwarz
552322	530x325x(H)100	bordeaux
552308	530x325x(H)100	grau

BESTECKBEHÄLTER

- 6 Fächer
- Auch geeignet für Kaffeelöffel, Moccalöffel und Kuchengabeln
- GN 1/1



Artikelnummer	mm	Farbe
552353	530x325x(H)105	grau
552360	530x325x(H)105	schwarz



552254



552261

BESTECKBEHÄLTER MIT UNTERBAU

- Auch geeignet für Kaffeelöffel, Moccalöffel und Kuchengabeln
- GN 1/1



Artikelnummer	Farbe
552254	4 Fächer grau
552261	6 Fächer grau

BESTECKKÖCHER



Artikelnummer	mm
871201	ø97x(H)137

BESTECKKÖCHER



Artikelnummer	mm
552490	ø97x(H)137

552315



552322



552308



552353



552360



552407

HALTER FÜR BESTECKKÖCHER

- Für 4 Besteckköcher
- Lieferung ohne Besteckköcher



Artikelnummer	mm
552407	255x295x(H)215



871201



552490



878927



878828

SERVIERTABLETT

Artikelnummer	Farbe	mm
878903	grau	305x415
878910	rot	305x415
878927	blau	305x415
878934	grün	305x415
878941	braun	305x415
878958	schwarz	305x415

SERVIERTABLETT

Artikelnummer	Farbe	mm
878804	grau	350x450
878811	rot	350x450
878828	blau	350x450
878835	grün	350x450
878842	braun	350x450
878859	schwarz	350x450

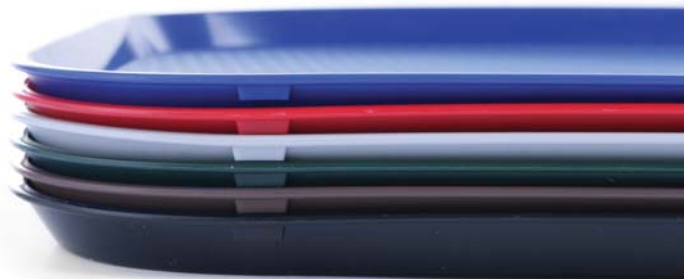
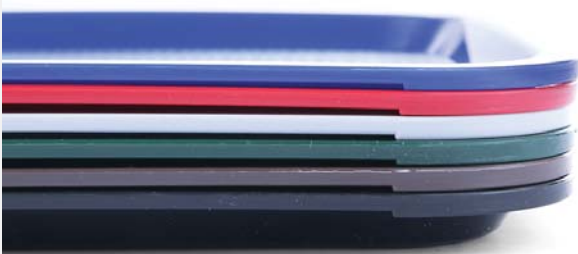

GRANIT



876619



SERVIERTABLETT RECHTECKIG
- granitfarben

Artikelnummer		mm
876619	GN 1/1	530x325
876602	GN 1/2	265x325



GN 1/2



GN 1/1

BIERGLASTRÄGER



Artikelnummer	mm
480106	ø315x(H)45



480106

KAFFEETABLETT - OVAL
- Satiniert



Artikelnummer	mm
405000	200x140
405208	265x195
405307	285x220



KAFFEEHAUSTABLETT - DEKORIERT
- Eisen verchromt und vernickelt



Artikelnummer	mm
421291	310x230



421291

WOOD FORM

- Mahagonifarben
- in mehreren Schichten holzverstärkt, Antirutschbeschichtung
- Schock- und bruchfest
- 5-Jahre Materialgarantie



507216

SERVIERTABLETT WOODFORM

- Rechteckig

Artikelnummer	-	mm
507216	GN 1/1	325x530
507117	Euronorm	370x530
507018		430x610
507469		330x430



507865

SERVIERTABLETT WOODFORM

- Rund, mit flachem Rand

Artikelnummer	mm
507865	ø380



507933

SERVIERTABLETT WOODFORM

- Oval

Artikelnummer	mm
507568	200x265
507964	230x160
507933	290x210



507711

SERVIERTABLETT WOODFORM

- Rund, mit hohem Rand

Artikelnummer	mm
507711	ø320x(H)35
507766	ø360x(H)30
507773	ø420x(H)30

GLASFASER

- Polyester glasfaserverstärkt.
- Ideal für den Dauereinsatz.
- Antirutschbeschichtung, sowohl bei nasser und trockener Oberfläche wirksam.
- Schock- und bruchfest.
- Ausschliesslich für gewerbliche Spülmaschinen mit kurzen Spülzyklen geeignet.



508626



508718

SERVIERTABLETT RECHTECKIG

- Schwarz

Artikelnummer	mm	
508657	200x280	
508626	325x530	GN 1/1
508619	370x530	Euronorm

SERVIERTABLETT OVAL

- Schwarz

Artikelnummer	mm
508718	160x230
508725	200x265
508732	210x290

SERVIERTABLETT RUND

- Schwarz

Artikelnummer	mm
508824	ø280
508817	ø350
508800	ø400
508794	ø460



508817

POLYPROPYLEN

- Extra starkes Polypropylen
- Gummi-Antirutschbeschichtung, sowohl bei nasser und trockener Oberfläche wirksam
- Schock- und bruchfest



878101



878408

SERVIERTABLETT RECHTECKIG

- Schwarz

Artikelnummer	mm	
878118	255x355	
878101	530x325	GN 1/1

SERVIERTABLETT RUND MIT HOHEM RAND

- Schwarz

Artikelnummer	mm
878606	ø320
878408	ø360

SERVIERTABLETT RUND

- Schwarz

Artikelnummer	mm
878125	ø280
878132	ø360
878149	ø410



878149

ROCK



ROCK

- Handpoliert
- Hochglanz



1 2 3 4 5



6 7 8 9

Artikelnummer				L mm
769034	1	Tafellöffel	6er-Set	207
769027	2	Tafelgabel	6er-Set	205
769010	3	Tafelmesser	6er-Set	227
769089	4	Kaffeelöffel	12er-Set	137
769096	5	Mokkalöffel	12er-Set	111

Artikelnummer				L mm
769065	6	Dessertlöffel	6er-Set	176
769058	7	Dessertgabel	6er-Set	181
769041	8	Dessertmesser	6er-Set	201
769072	9	Kuchengabel	12er-Set	142

BLUES



BLUES

- Handpoliert
- Hochglanz



1

2

3

4

5

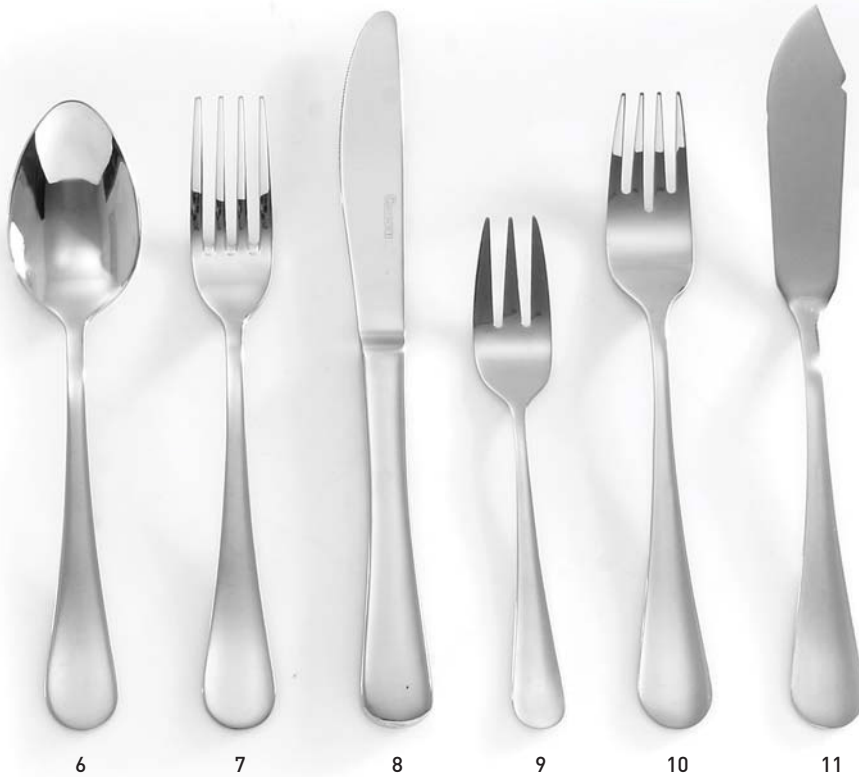

6

7

8

9

10

11

Artikelnummer				L mm
768037	1	Tafellöffel	6er-Set	204
768020	2	Tafelgabel	6er-Set	205
768013	3	Tafelmesser	6er-Set	231
768082	4	Kaffeelöffel	12er-Set	139
768099	5	Mokkalöffel	12er-Set	119

Artikelnummer				L mm
768068	6	Dessertlöffel	6er-Set	179
768051	7	Dessertgabel	6er-Set	178
768044	8	Dessertmesser	6er-Set	210
768075	9	Kuchengabel	12er-Set	145
768105	10	Fischgabel	6er-Set	180
768112	11	Fischmesser	6er-Set	205

JAZZ



JAZZ

- Handpoliert
- Hochglanz

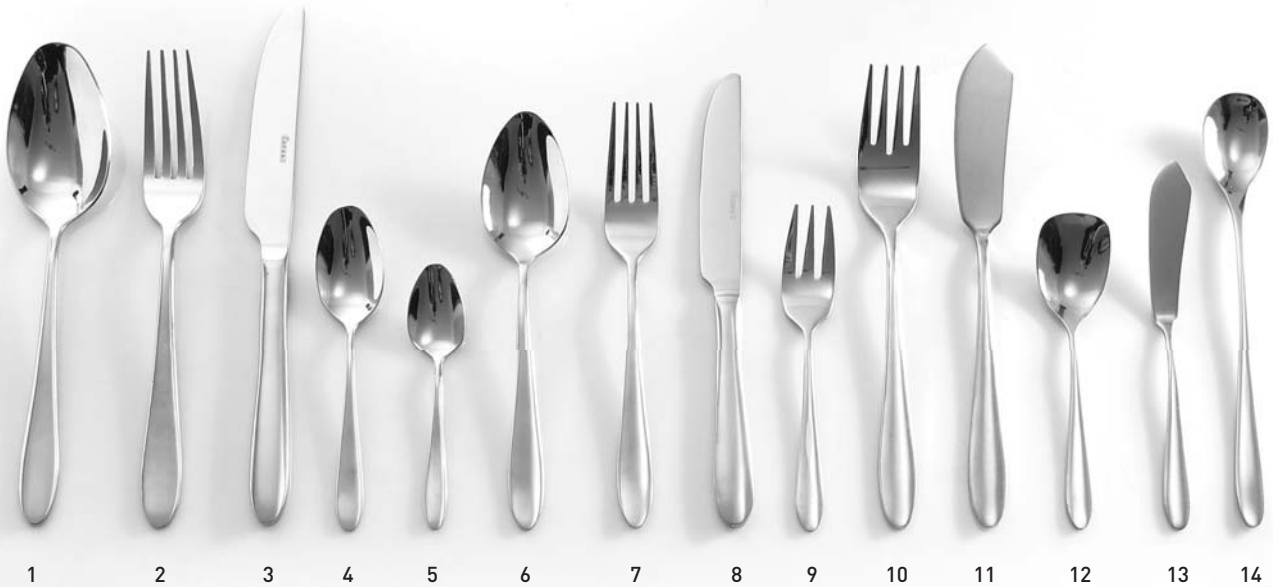

Artikelnummer			L mm
765036	1	Tafellöffel 6er-Set	208
765029	2	Tafelgabel 6er-Set	205
765012	3	Tafelmesser 6er-Set	233
765081	4	Kaffeelöffel 12er-Set	138
765098	5	Mokkalöffel 12er-Set	115
765067	6	Dessertlöffel 6er-Set	180
765050	7	Dessertgabel 6er-Set	183

Artikelnummer			L mm
765043	8	Dessertmesser 6er-Set	207
765074	9	Kuchengabel 12er-Set	141
765104	10	Fischgabel 6er-Set	201
765111	11	Fischmesser 6er-Set	211
765128	12	Eislöffel 12er-Set	139
765241	13	Buttermesser 12er-Set	159
765135	14	Eisbecherlöffel 6er-Set	193

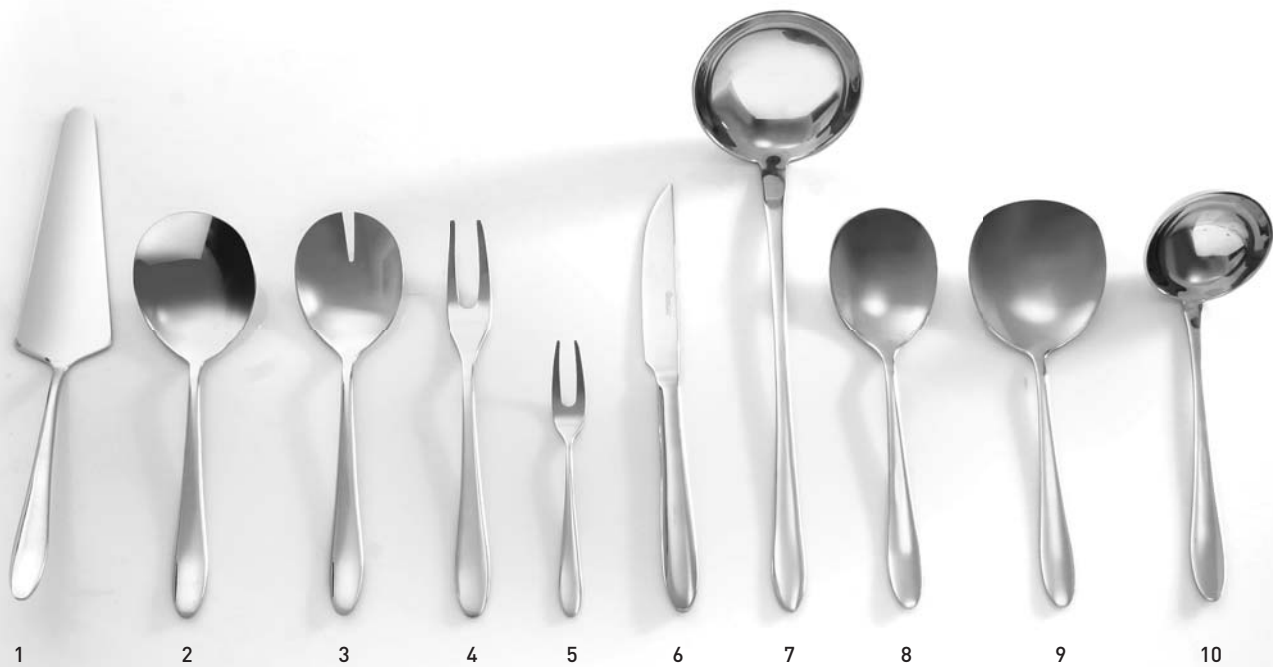

Artikelnummer			L mm
765142	1	Tortenheber 2er-Set	277
765159	2	Salatlöffel 2er-Set	206
765166	3	Salatgabel 2er-Set	206
765173	4	Tranchiergabel 2er-Set	202
765258	5	Aufschnittgabel 6er-Set	137

Artikelnummer			L mm
765197	6	Steak Messer 6er-Set	221
765203	7	Suppenkelle 2er-Set	278
765210	8	Gemüselöffel 2er-Set	203
765227	9	Kartoffellöffel 2er-Set	214
765234	10	Saucenlöffel 2er-Set	203

REGGAE



REGGAE

- Handpoliert
- Hochglanz



1

2

3

4

5

6



7

8

9

10

11

Artikelnummer				L mm
767030	1	Tafelöffel	6er-Set	204
767023	2	Tafelgabel	6er-Set	205
767016	3	Tafelmesser	6er-Set	231
767085	4	Kaffeelöffel	12er-Set	139
767092	5	Mokkalöffel	12er-Set	119
767061	6	Dessertlöffel	6er-Set	179

Artikelnummer				L mm
767054	7	Dessertgabel	6er-Set	178
767047	8	Dessertmesser	6er-Set	210
767078	9	Kuchengabel	12er-Set	145
767108	10	Fischgabel	6er-Set	180
767115	11	Fischmesser	6er-Set	205

ECONOMIC

- maschinenpoliert



1 2 3 4 5 6

Artikelnummer				L mm
764039	1	Tafellöffel	12er-Set	198
764022	2	Tafelgabel	12er-Set	198
764015	3	Tafelmesser	12er-Set	214
764084	4	Kaffeelöffel	24er-Set	138
764091	5	Mokkalöffel	24er-Set	115
764077	6	Kuchengabel	24er-Set	148

STEAK BESTECK



781432

STEAK GABEL

- Edelstahl mit ABS Griff
- 6er Set



Artikelnummer	Klinge mm
781432	200



781449



781456

NEW!

STEAK MESSER

- Edelstahl mit ABS Griff
- 6er Set



Artikelnummer	Klinge mm
781449	215
781456	250



SCHALENTIERBESTECK



403709

HUMMERGABELN UND -ZANGE SET

- 4 Hummergabeln aus Edelstahl
- 1 Hummerzange verchromt



Artikelnummer	L mm
403709	205



403716

HUMMERGABEL

- 6 Hummergabeln



Artikelnummer	L mm
403716	205

**AUSTERNMESSER**

Artikelnummer	-	L mm
781913	1 auf Skinkarte	180

**SCHNECKENGABEL**

Artikelnummer	-	L mm
402221	6 auf Skinkarte	140

**SCHNECKENPLATTE**

- Für 6 Schnecken



Artikelnummer	-	øxH mm
402023	3 auf Skinkarte	150x20

**SCHNECKENZANGE**

Artikelnummer	-	L mm
402528	2 auf Skinkarte	170



KARIZMA



KARIZMA

- Hotelporzellan weiss
- Verstärkte Kanten, mit qualitativ hochwertiger Glasur
- Hohe Stossunempfindlichkeit
- 10 Jahre Nachkaufgarantie

**TELLER FLACH**

Artikelnummer	mm
795101	ø160
795309	ø200
795507	ø240
795705	ø280
795903	ø320

**SUPPEN- UND PASTATELLER**

Artikelnummer	mm
794500	ø300

**PLATTE OVAL**

Artikelnummer	mm
796306	290x200
796405	340x235

**SALATSCHÜSSEL**

Artikelnummer	mm
796603	ø150
796702	ø190
796801	ø250

**SUPPEN OBERE UND UNTERE**

Artikelnummer		ml	mm
798805	Obere	380	ø120
798904	Untere		ø180

**TASSE UND UNTERTASSE**

Artikelnummer		ml	mm
798010	Mokkatasse		90
798034	Untere	ø125	
798164	Kaffeetasse		170
798249	Cappuccinotasse		230
798171	Untere für Kaffee- und Cappuccinotasse	ø149	



FLORA



FLORA

- Hotelporzellan weiss
- Verstärkte Kanten, mit qualitativ hochwertiger Glasur
- Hohe Stossunempfindlichkeit
- 10 Jahre Nachkaufgarantie



TELLER FLACH

Artikelnummer	mm
787007	ø160
787014	ø200
787021	ø255
787038	ø270
787045	ø300



SUPPEN- & PASTATELLER

Artikelnummer	mm
787052	ø235



PLATTE OVAL

Artikelnummer	mm
787069	280x180
787076	330x225



SALATSCHÜSSEL

Artikelnummer	mm
787298	ø100
787083	ø145
787090	ø230



SUPPEN OBERE UND UNTERE

Artikelnummer		mm	ml
787267	Obere		250
787182	Untere	ø158	



TASSE UND UNTERTASSE

Artikelnummer		mm	ml
787113	Mokkatasse		120
787120	Untere	ø130	
787144	Kaffeetasse		180
787151	Untere für Kaffee- und Cappuccinotasse	ø138	
787175	Cappuccinotasse		250



EXCLUSIV



EXCLUSIV

- Hotelporzellan weiss
- Verstärkte Kanten, mit qualitativ hochwertiger Glasur
- Hohe Stossunempfindlichkeit
- 10 Jahre Nachkaufgarantie

**TELLER FLACH**

Artikelnummer	mm
782606	ø140
782613	ø170
794159	ø210
794166	ø250
794173	ø270
794180	ø300

**SUPPENTELLER**

Artikelnummer	mm
794203	ø220

**PASTATELLER**

Artikelnummer	mm
794135	ø300

**PLATTE OVAL**

Artikelnummer	mm
794197	340x270
794296	290x230

**SALATSCHÜSSEL**

Artikelnummer	mm
794272	ø150
794142	ø190
794289	ø245

**SUPPEN OBERE UND UNTERE**

Artikelnummer		mm	ml
794258	Obere		380
794265	Untere	ø120	

**TASSE UND UNTERTASSE**

Artikelnummer		mm	ml
794234	Mokkatasse		90
794241	Untere	ø120	
794210	Kaffeetasse		170
794111	Cappuccinotasse		230
794227	Untere für Kaffee und Cappuccinotasse	ø145	



SATURN



SATURN

- Hotelporzellan weiss
- Verstärkte Kanten, mit qualitativ hochwertiger Glasur
- Hohe Stossunempfindlichkeit
- 10 Jahre Nachkaufgarantie



TELLER FLACH

Artikelnummer	mm
794319	ø 200
794326	ø 240
794333	ø 260
794340	ø 280
794357	ø 300
794364	ø 320



SUPPEN- & PASTATELLER

Artikelnummer	mm
794395	ø 220
794517	ø 300



PLATTE OVAL

Artikelnummer	mm
794371	290x200
794388	340x240



SALATSCHÜSSEL

Artikelnummer	mm
794463	ø 150
794470	ø 250
794524	ø 190



SUPPENOBERE UND UNTERE

Artikelnummer	-	mm	ml
794449	Obere		380
794456	Untere	ø190	



TASSE UND UNTERTASSE

Artikelnummer	-	mm	ml
794425	Mokkatasse		90
794432	Untere	ø125	
794401	Kaffeetasse		170
794418	Untere	ø150	
794487	Cappuccinotasse		230
794494	Untere	ø150	



KAFFEEBECHER

Artikelnummer	ml
794531	300



GOURMET



GOURMET

- Hotelporzellan.
- Elfenbeinfarben.
- Verstärkte Kanten, mit qualitativ hochwertiger Glasur.
- Hohe Stossunempfindlichkeit.
- 10 Jahre Nachkaufgarantie.

**NEW!**

TELLER FLACH

Artikelnummer	mm
780008	ø 190
780015	ø 210
780022	ø 230
780039	ø 270
780046	ø 290



SUPPEN- & PASTATELLER

Artikelnummer	mm
780053	ø 240



PASTATELLER

Artikelnummer	mm
780060	ø 270



PLATTE OVAL

Artikelnummer	mm
780077	240x170
780084	310x220
780091	360x260



PLATTE RUND

Artikelnummer	mm
780107	ø 320



BEILAGENSCHÜSSEL

Artikelnummer	mm
780114	ø 130
780121	ø 160
780138	ø 230
780145	ø 250



SUPPENTASSE

Artikelnummer	ml
780152	350



TASSE UND UNTERTASSE

Artikelnummer	mm	ml
780176	Mokkatasse	100
780183	Untere	ø 115
780190	Kaffeetasse	250
780206	Untere	ø 160



CLASSIC



CLASSIC

NEW!

- Hotelporzellan.
- Verstärkte Kanten, mit qualitativ hochwertiger Glasur.
- Hohe Stossunempfindlichkeit.
- 10 Jahre Nachkaufgarantie.

**SPEISETELLER FLACH**

Artikelnummer	mm
780329	ø 170
780336	ø 190
780343	ø 210
780350	ø 265

**SUPPENTELLER**

Artikelnummer	mm
780374	ø 235

**PASTATELLER**

Artikelnummer	mm
780381	ø 270

**PLATTE**

Artikelnummer	mm
780398	230x155
780404	280x200
780411	320x230
780428	355x265

**PLATTE RUND**

Artikelnummer	mm
780435	ø 320

**BEILAGENSCHÜSSEL**

Artikelnummer	mm
780442	ø 140
780459	ø 170
780466	ø 230
780473	ø 260

**SUPPENTASSE**

Artikelnummer		mm	ml
780480	Obere		300
780497	Untere	ø 160	

**TASSE UND UNTERTASSE**

Artikelnummer		mm	ml
780527	Mokkatasse		100
780534	Untere	ø 130	
780541	Kaffeetasse		200
780558	Untere	ø 150	
780565	Kaffeebecher		300



DELTA



DELTA

- Hotelporzellan weiss
- Verstärkte Kanten, mit qualitativ hochwertiger Glasur
- Hohe Stossunempfindlichkeit
- 10 Jahre Nachkaufgarantie

**NEW!****TELLER FLACH**

Artikelnummer	mm
794050	ø 160
794067	ø 200
794074	ø 240
794081	ø 270
794098	ø 300

**SUPPENTELLER**

Artikelnummer	mm
799420	ø 230

**PASTATELLER**

Artikelnummer	mm
799406	ø 260
799413	ø 300

**PLATTE OVAL**

Artikelnummer	mm
799437	290x200
799444	340x240

**SALATSCHÜSSEL**

Artikelnummer	mm
799451	ø 120
799468	ø 140
799475	ø 230
799482	ø 270

**SUPPENTASSE**

Artikelnummer	mm	ml
799383	Obere	380
799390	Untere	ø 170

**TASSE UND UNTERTASSE**

Artikelnummer	ml
799376	90
799352	230



LÖWENKOPF

- Spezielle, härteste Porzellansorte auf dem Markt
- Hohe Stossunempfindlichkeit bei relativ geringem Gewicht
- Extrem reines und strahlendes Weiss



SUPPENTERRINE

Artikelnummer	mm	ml
784778	ø90x(H)60	125
784761	ø120x(H)78	250
784754	ø138x(H)95	500
784747	ø175x(H)120	1000
784730	ø215x(H)155	2000



PRÄSENTIERPLATTEN UND -SCHÜSSELN

PLATE TORRO

- Rectangular

Artikelnummer	mm
783634	250x175x(H)23
783641	310x210x(H)25
783658	360x240x(H)30

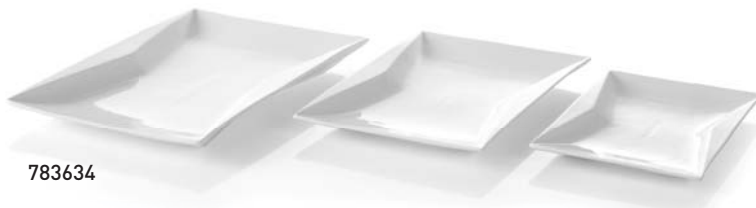

PLATTE BARK

- Rechteckig

Artikelnummer	mm
785546	218x105x(H)23
785553	352x146x(H)40

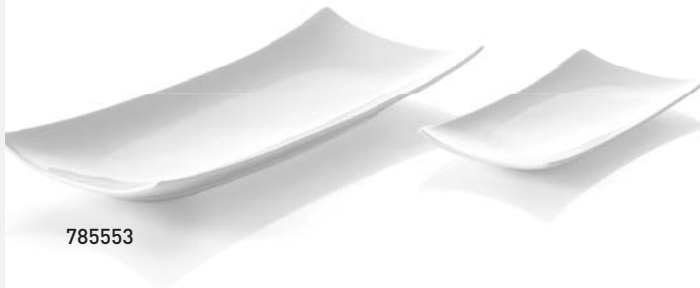

VANILLA BOAT/BOWL PLATTE

Artikelnummer	mm
785560	225x111x(H)62
785577	290x136x(H)80
785584	332x165x(H)94



TAPASMINI

- Spezielle, härteste Porzellansorte auf dem Markt
- Hohe Stossunempfindlichkeit bei relativ geringem Gewicht
- Extrem reines und strahlendes Weiss



784303

TAPASSCHÄLCHEN CASCARA

Artikelnummer	mm	Stückzahl
784303	ø100	6 Stück



784327

TAPASSCHÄLCHEN CUADRADO

Artikelnummer	mm	Stückzahl
784327	80x80x(H)35	6 Stück



784365

TAPASSCHÄLCHEN REDONDO

- Rund

Artikelnummer	mm	Stückzahl
784365	ø75x(H)30	6 Stück



784433

TAPASSCHÄLCHEN LEON

Artikelnummer	mm	Stückzahl	ml
784433	ø55x(H)45	6 Stück	50



784341

TAPASSCHÄLCHEN PESCADOS

- Fischförmig

Artikelnummer	mm	Stückzahl
784341	90x105x(H)25	6 Stück



784334

TAPASSCHÄLCHEN CONCHA

- Bootform

Artikelnummer	mm	Stückzahl
784334	90x50x(H)20	6 Stück



784426

TAPASSCHÄLCHEN PLATO

- Rund

Artikelnummer	mm	Stückzahl
784426	ø100x(H)25	6 Stück



784419

TAPASSCHÄLCHEN CUADRADO

- Rechteckig

Artikelnummer	mm	Stückzahl
784419	59x59x(H)37	6 Stück



784396

TAPASSCHÄLCHEN TRIANGOLO

- Dreieckig

Artikelnummer	mm	Stückzahl
784396	100x100x(H)25	6 Stück



784389

TAPASSCHÄLCHEN CACEROLE

Artikelnummer	mm	Stückzahl
784389	ø60x(H)25	6 Stück



784372

TAPASSCHÄLCHEN HUEVO

Artikelnummer	mm	Stückzahl
784372	ø65x(H)15	6 Stück



785324

TAPASLÖFFEL

Artikelnummer	mm	Stückzahl
785324	133x43x(H)26	6 Stück

OFENFORMEN PORZELLAN

- Spezielle, härteste Porzellansorte auf dem Markt.
- Extreme Widerstandskraft gegen hohe Temperaturschwankungen.
- Hohe Stossunempfindlichkeit bei relativ geringem Gewicht.
- Extrem reines und strahlendes Weiss.



OFENFORM MIT OHRENGRIFFEN OVAL

Artikelnummer	mm
784006	165x105x(H)30
784013	215x140x(H)35
784020	270x180x(H)40



OFENFORM MIT OHRENGRIFFEN RECHTECKIG

Artikelnummer	mm
784105	100x140x(H)45
784112	120x190x(H)50
784129	185x260x(H)55



786321



786352

OFENFORM RUSTICA OVAL

Artikelnummer	mm
786321	220x130x(H)40
786338	245x145x(H)55
786345	340x205x(H)70

OFENFORM RUSTICA QUADRATISCH

Artikelnummer	mm
786352	165x165x(H)70



786369



786307

OFENFORM RUSTICA RECHTECKIG

Artikelnummer	mm
786369	280x185x(H)65
786376	330x225x(H)70
786383	375x260x(H)75

OFENFORM RUSTICA RUND

Artikelnummer	mm
786307	ø100x(H)50
786314	ø250x(H)70





786499



786239

KINDERTELLER "BÄR"

- ø190 mm ohne Ohren

Artikelnummer	mm
786499	ø265

EISCREMESCHALE CLOWN

Artikelnummer	mm
786239	226x145x(H)37

AUFLAUF-FÖRMCHEN



- Geriffelt.

Artikelnummer	mm
783153	ø70x(H)35
783160	ø90x(H)48
783177	ø120x(H)55



783153

783160

783177

MILCHKANNE

- Extrem reines und strahlendes Weiss
- Spezielle, härteste Porzellansorte auf dem Markt



Artikelnummer	Stückzahl	Liter
786451	2	0,08

786451



SAUCIERE

- Extrem reines und strahlendes Weiss
- Spezielle, härteste Porzellansorte auf dem Markt



Artikelnummer	mm
786437	180x55x(H)130

786437



SALZ- UND PFEFFERSTREUER SET

- 2er Set: 1x Salzstreuer, 1x Pfefferstreuer



Artikelnummer	mm
786413	Pfeffer & Salz ø42x(H)80

786413



MENAGE SET

- 3teilig:
1x Salzstreuer,
1x Pfefferstreuer,
1x Zahnstocherköcher



Artikelnummer	mm
786420	Pfeffer, Salz & Zahnstocher 125x54x(H)90

786420



MELAMIN

- Melamin ist hygienisch und bruchfest

**SCHÜSSEL QUADRATISCH**

Artikelnummer	mm
561560	130x130x(H)65
561577	190x190x(H)100
561584	270x270x(H)105

PASTETENFÖRMCHEN

- Gerillt

Artikelnummer	-	mm
561706	50 ml	ø70x(H)35
561713	80 ml	ø80x(H)40
561720	100 ml	ø85x(H)45



SCHIEFER PRÄSENTIERPLATTEN

- Natürliche Präsentationsartikel zum eleganten und exklusiven Servieren von heißen und kalten Speisen.
- Mit Anti-Rutsch Füßen.

**SCHIEFER PRÄSENTATIONSSET LAZY SUSAN**

- Präsentations Set bestehend aus:
- 1 "Lazy Susan" Drehteller aus Schiefer.
- 3 Käsemesser.
- 3 Kreide.
- 3 Kreidetafelhalter.
- 3 Kreidetafeln.

Artikelnummer	mm
424605	ø350x(H)25



424605

SCHIEFERPLATTE RUND

Artikelnummer	mm	Stückzahl
424612	ø200x(H)5	2
424629	ø250x(H)5	2
424636	ø300x(H)5	2



424612

SCHIEFERPLATTE QUADRATISCH

Artikelnummer	mm	Stückzahl
424643	200x200x(H)5	2
424650	250x250x(H)5	2
424667	300x300x(H)5	2



424643

SCHIEFERPLATTE RECHTECKIG

Artikelnummer	mm	Stückzahl
424674	150x100x(H)5	2
424681	200x100x(H)5	2
424698	300x100x(H)5	2



424674

SCHIEFERPLATTE MIT GRIFFEN

Artikelnummer	mm
424704	300x450x(H)40



424704

SCHIEFERPLATTE WELLENFORM

Artikelnummer	mm	Stückzahl
424711	200x100x(H)5	2
424728	300x150x(H)5	2



424711

BROT- UND OBSTKÖRBE

- Polyrattan



BROTkorb - OVAL

Artikelnummer		mm
426500		225x130x(H)55
426531	3er-Set	225x130x(H)55

BROTkorb - RECHTECKIG

Artikelnummer		mm
426807		225x150x(H)65
426838	3er-Set	225x150x(H)65

BROTkorb - RUND

Artikelnummer		mm
426609		ø200x(H)65
426630	3er-Set	ø200x(H)65

BROTkorb - OVAL

Artikelnummer		mm
426708		225x110x(H)60
426739	3er-Set	225x110x(H)60

BROTkorb - OVAL

Artikelnummer		mm
426906		375x140x(H)70
426937	3er-Set	375x140x(H)70



426418

OBSTKORB
- Eisen verchromt

Artikelnummer		mm
426418		ø 215x(H)205



425800

425602

425701

425503

BROTSCHALE - RUND



Artikelnummer		mm
425701		ø150x(H)40
425749	4er-Set	ø150x(H)40
425800		ø200x(H)50
425848	4er-Set	ø200x(H)50

BROTSCHALE - OVAL



Artikelnummer		mm
425503		200x140
425541	4er-Set	200x140
425602		230x180
425640	4er-Set	230x180

THERMOSKANNEN

- Doppelwandige Edelstahlausführung
- nahtlos verarbeiteter Vakuumbehälter
- Verchromter Kannenkopf/Auslasshebel/Auslauf und Griff
- Hoher Isolierwert



THERMOSKANNE

Artikelnummer	Liter	øxH mm
445808	0,35	108x150
445815	0,6	120x168
445822	1	136x188
445839	1,5	136x258



THERMOSKANNE

- Edelstahl doppelwandig
- Mit schwarzem Druckverschluss
- Der Kannenkopf und der Kannengriff werden aus Polypropylen hergestellt

Artikelnummer	Liter	øxH mm
446508	1,0	145x205
446607	1,5	145x230
446706	2,0	145x260



THERMOSKANNE

- Edelstahl doppelwandig
- Mit gelbem Druckverschluss
- Der Kannenkopf und der Kannengriff werden aus Polypropylen hergestellt

Artikelnummer	Liter	øxH mm
446522	1,0	145x205
446621	1,5	145x230
446720	2,0	145x260



ISOLIER-PUMPKANNE

- Korpus Edelstahl, doppelwandig mit Vakuum Kopf mit Pumpe aus Polypropylen
- 360° drehbarer Boden
- Pumphebel extra stark und verzinkt
- Deckel kann bis zu 125° geöffnet werden und ist zur einfachen Reinigung abnehmbar
- Stabiler Griff für einen sicheren Transport
- Basis mit Abtropfgitter optional erhältlich



445877

Artikelnummer	Liter	øxH mm
445877	3.0	171x373
445891		Abtropfasse

Verzinkter Pumphebel zum leichten und exakten Dosieren



445891



Die Abtropfassen sind einfach miteinander zu verbinden



449608



449707



THERMOSKANNE MIT INNENBEHÄLTER AUS GLAS

Artikelnummer	Farbe	Liter	øxH mm
449608	schwarz	1	140x268
449707	weiß	1	140x268



448908



445884

**ISOLIER-PUMPKANNE**

- Körper aus Edelstahl
- Mit Pumpsystem zum einfachen Dosieren von Getränken



Artikelnummer	Liter	øxH mm
448908	2,2	150x340

THERMO DISPENSER

- Doppelwandiger Edelstahl hält heiße und kalte Getränke bei einer konstanten Temperatur
- Vakuumisoliert
- Für Becher und Gläser mit einer Höhe von max. 11 cm
- Mit Füllanzeige
- Leicht zu reinigen



Artikelnummer	Liter	øxH mm
445884	3	168x456

NEW!

451557



451564



451588

MILCHKÄNNCHEN "BARISTO"

Artikelnummer	Liter
451557	0,35
451564	0,50
451571	0,75
451588	1



451502



451519



451526



451533

MEHRZWECK KANNEN

Artikelnummer	Liter	øxH mm
451502	0,35	76x93
451519	0,6	90x112
451526	0,9	102x125
451533	1,5	112x161



458204



458006

MILCHSCHAUWKÄNNCHEN

- Mit Griff



Artikelnummer	Tassen	Liter	øxH mm
458204	6 Tassen	0,7	95x105
458006	9 Tassen	0,9	100x115



450109



450208



450307



450406



450505

SAHNEKÄNNCHEN

- Gerades Modell



Artikelnummer	Liter	mm
450109	0,02	ø35x(H)35
450208	0,04	ø40x(H)40
450307	0,07	ø50x(H)55
450406	0,12	ø60x(H)60
450505	0,25	ø75x(H)75



451007



451205



451403

MILCHKÄNNCHEN

- Gerades Modell



Artikelnummer	Liter	mm
451007	0,35	ø85x(H)110
451106	0,75	ø100x(H)120
451205	1,2	ø120x(H)130
451304	1,8	ø130x(H)170
451403	2,7	ø145x(H)185



453001



453209



453506

KAFFEE- / TEEKANN MIT SCHARNIERDECKEL

- Mit Scharnierdeckel

- Gerades Modell



Artikelnummer	Liter	øxH mm
453001	0,3	74x95
453100	0,5	74x123
453209	1,0	97x142
453308	1,5	120x158
453407	2,0	126x185
453506	3,0	145x210



455012

MILCH- UND ZUCKERSET

- Gerades Modell
- Dreiteilig: Platte 130x230mm, Zuckerdose 20 cl, Sahnekännchen 15



Artikelnummer	-	mm
455012	1 Set auf Skinkarte	230x130



452004

452103

ZUCKERDOSE

- Mit Scharnierdeckel



Artikelnummer	mm	Liter
452004	ø75x(H)70	0,2
452103	ø85x(H)80	0,3



523629

523636

WÜRFELZUCKERZANGE

Artikelnummer	-	mm
523629	2 auf Skinkarte	160
523636	2 auf Skinkarte	113



452202

ZUCKERDOSE

- Ohne Deckel



Artikelnummer	mm	Liter
452202	ø85x(H)65	0,3



452714

452325

ZUCKER-/SAHNESCHÄLCHEN

Artikelnummer	-	mm
452714	6 auf Skinkarte	ø65
452325	4 auf Skinkarte	ø100



452400

ZUCKERSTREUER

- Glasbehälter
- Schraubkopf mit Tülle aus Edelstahl



Artikelnummer	-	mm	Liter
452400	im Farbkarton	ø80x(H)140	0,2



456514

TEEBOX

- Holzbox mit Sichtfenster aus Acryl
- 12 Kammern



Artikelnummer	mm
456514	300x280x(H)90



570807

TEESIEB - MIT SCHARNIERGRIFF

- Für Kräuter und Tee
- Mit Scharniergriff



Artikelnummer	mm
570807	ø40x150
570821	2 auf Karte ø40x150



638101

TEE- UND KRÄUTERSIEB, MIT GRIF

- Für Kräuter und Tee
- Mit Drahtgriff



Artikelnummer	mm
638101	ø70x225



592038

ZITRONENSCHNITZELPRESSE



Artikelnummer	mm
592038	80x70
6 auf Skinkarte	

440704

**TISCHABFALLBEHÄLTER**

- Behälter aus Edelstahl
- Schwingdeckel aus schwarzem ABS Kunststoff

Artikelnummer	mm
440704	ø120x(H)165

595008

**REZEPTIONSKLINGEL**

- Verchromt mit der Standvorrichtung aus Metall

Artikelnummer	øxH mm
595008	85x60



630907

**POMMESTÜTENHALTER**

Artikelnummer	mm
630907	ø95/110x(H)175



444023

TISCHDECKENKLAMMER

Artikelnummer	-	mm
444023	4 auf Skinkarte	50x(H)40



400203

AUSLAGETABLETT - RECHTECKIG

Artikelnummer	mm
400203	205x155



400005

AUFSCHNITT-/KÄSEPLATTE

Artikelnummer	mm
400005	230x130



400104

BANANA ROYAL PLATTE

Artikelnummer	mm
400104	210x110



441008

BUTTERDOSE - MIT DECKEL

- Geeignet für 250g Butter



Artikelnummer	mm
441008	125x(H)55



441107

EISBECHER

- Auf Fuß



Artikelnummer	mm
441107	ø90x(H)50



441466

EIERBECHER

- Flache Ausführung



Artikelnummer	-	mm
441466	Set 6 Stück	ø85x(H)15



441367

EIERBECHER

- Auf Fuß



Artikelnummer	-	mm
441367	Set 6 Stück	ø50x(H)45



980316

SALZ- UND PFEFFERMÜHLEN SET

- Das 2 teilige Set besteht aus:
- Pfeffermühle mit Edelstahlmahlwerk
- Salzmühle mit POM Kunststoffmahlwerk



Artikelnummer	mm
980316	ø55x(H)140



441503

EIERLÖFFEL

- Weiß aus ABS-Kunststoff



Artikelnummer	-
441503	Set 6 Stck



428511

SERVIETTENHALTER

- Satiniert



Artikelnummer	mm
428511	170x30x(H)70



428528

SERVIETTENHALTER

- Eisen verchromt



Artikelnummer	mm
428528	190x190x(H)65



595206

BONTABLETT

- 3-er Set

- Mit Klammer



Artikelnummer		mm
595206	3er Set	152x110



665251

KARTENHALTER

- Die Menükarte wird nicht mitgeliefert

- 6 Stück im Farbkarton



Artikelnummer		mm
665251	6er Set	80x77x(H)18



665503

665510

595305

MENÜKARTENHALTER

Artikelnummer	mm
665503	100
665510	200

BONHALTER

- 2-er Set

- Mit Klammer



Artikelnummer		mm
595305	2er Set	Ø40x(H)104



MENAGEN & SPENDER



18/0

STAINLESS STEEL

465301

MENAGE SET

- Zweiteilig - Pfeffer, Salz
- Satiniert

Artikelnummer	mm
465301	85x55x(H)115



18/0

STAINLESS STEEL

465349

MENAGE SET

- Zweiteilig - Öl, Essig
- Satiniert

Artikelnummer	mm	ml
465349	120x75x(H)185	150



18/0

STAINLESS STEEL

465332

MENAGE SET

- Dreiteilig - Pfeffer, Salz, Senf
- Mit Senflöffel aus Edelstahl
- Satiniert

Artikelnummer	mm
465332	100x95x(H)115



18/0

STAINLESS STEEL

465318

MENAGE SET

- Dreiteilig - Pfeffer, Salz, Serviettenhalter
- Satiniert

Artikelnummer	mm
465318	85x75x(H)115



18/0

STAINLESS STEEL

465325

MENAGE SET

- Dreiteilig - Pfeffer, Salz, Zahnstocherhalter
- Satiniert

Artikelnummer	mm
465325	90x90x(H)115



18/0

STAINLESS STEEL

465356

MENAGE SET

- Vierteilig - Pfeffer, Salz, Öl, Essig
- Satiniert

Artikelnummer	mm
465356	130x110x(H)185



18/0

STAINLESS STEEL

465363

MENAGE SET

- Fünfteilig - Pfeffer, Salz, Öl, Essig, Zahnstocherhalter
- Satiniert

Artikelnummer	mm
465363	130x110x(H)185



S.S.

STAINLESS STEEL

460009

MENAGE SET

- Zweiteilig - Pfeffer, Salz

Artikelnummer	mm
460009	100x50x(H)140



S.S.

STAINLESS STEEL

460108

MENAGE SET

- Dreiteilig - Pfeffer, Salz, Flüssigwürze
- Lieferung ohne Maggi-Flasche

Artikelnummer	mm
460108	140x50x(H)140



465387



461167

461266



468821

SALZ- UND PFEFFERSTREUER

SALZ- UND PFEFFERSTREUER

- Streuer aus Glas
- Edelstahlschraubkappe

ZAHNSTOCHERHALTER

- Glashalter
- Edelstahlkappe

Artikelnummer	-	øxH mm
465387	2er Set	40x70

Artikelnummer	-	øxH mm
461167	6 auf Skinkarte	40x70
461266	6 auf Skinkarte	40x70

Artikelnummer	mm	Stückzahl
468821	ø40x(H)70	6



631300

631102

631201



786413



786420

STREUDOSE

SALZ- UND PFEFFERSTREUER SET

- 2er Set: 1x Salzstreuer, 1x Pfefferstreuer

MENAGE SET

- 3-teilig: 1x Salzstreuer, 1x Pfefferstreuer, 1x Zahnstocherköcher

Artikelnummer	-	øxH mm
631201	Pfeffer- & Salzstreuer	55x75
631102	Käsestreuer	55x75
631300	Puderzuckerstreuer mit Gazesiebdeckel	55x75

Artikelnummer	-	mm
786413	Pfeffer & Salz	ø42x(H)80

Artikelnummer	-	mm
786420	Pfeffer, Salz & Zahnstocher	125x54x(H)90



452424

HONIGSPENDER

- Glasspender
- Verchromter Kunststoffkopf



462164

SENF TÖPFCHEN UND SENFLÖFFEL

- Töpfchen aus Glas
- Edelstahldeckel
- Mit Polystyrol Löffel



465370

KÄSE-/ZUCKERDOSE

- Mit Glasbehälter
- Mit Löffel aus Edelstahl



18/0

STAINLESS STEEL

Artikelnummer	mm	øxH mm
452424	ø80x(H)115	80x115

Artikelnummer	mm	Stückzahl
462164	ø55x(H)80	6

Artikelnummer	mm
465370	ø130x(H)90

SCHÜSSELN UND SAUCIEREN



SUPPENTERRINE

- Mit Deckel und Servierlöffel

Artikelnummer	Liter	mm
434208	3	ø245x(H)130



434208



BEILAGEN-/ SUPPENSCHÜSSEL

- Mit Griffen

Artikelnummer	Liter	mm
430002	0,35	ø120x(H)50



430002

401101



401309



401606



401002



401200



401408



BEILAGENSCHÜSSEL

- Mit Griffen



Artikelnummer	øxH mm
401002	120x30
401101	140x35
401200	160x40
401309	180x45
401408	200x50
401606	220x50

SAUCIERE

- Auf Fuß



Artikelnummer	Liter	mm
432143	0,085	120x(H)50
432006	0,14	135x(H)70
432105	0,23	160x(H)90
432129	0,28	200x(H)105
432136	0,46	240x(H)120

432143



432006



432105



432129



432136



TÜRSCHILDER

- In Blisterverpackung

TÜRSCHILDER

- Mit Doppelklebeband



Artikelnummer	mm	Typ
663608	ø75	Herren
663615	ø75	Damen
663622	ø75	Toilette
663639	ø75	Rauchverbot
663646	ø75	Rollstuhl
663653	ø75	Handy nicht erwünscht



663608



663615



663622



663639



663646



663653

WANDSCHILDER RUND

- Mit Doppelklebeband.



Artikelnummer	mm	Typ
663783	ø75	Rauchen
663790	ø75	Nicht rauchen
663820	ø160	Rauchen - groß
663806	ø160	Nicht rauchen - groß



663820



663806

TISCHSCHILD "NICHT RAUCHEN"

- Doppelseitig bedruckt



Artikelnummer	mm
663660	52x(H)40

TISCHSCHILD RESERVIERT

- Schwarz - weiß.

- Doppelseitig bedruckt.



Artikelnummer	-	mm
663462	"reserved"	130x35x(H)40
663745	"gereserveerd"	130x35x(H)40
663479	"reserviert"	130x35x(H)40
663486	"réserve"	130x35x(H)40
663509	"vyhrazena"	130x35x(H)40
663516	"riservato"	130x35x(H)40
663523	"rezerwacja"	130x35x(H)40
663530	"стол заказан"	130x35x(H)40
663547	"rezervat"	130x35x(H)40



663660



663745

TISCHSCHILD RESERVIERT

- 4er-set



Artikelnummer	-	mm
663691	"Gereserveerd" & "Réserve"	52x(H)40
663707	"Reserviert"	52x(H)40



663691

TISCHNUMMERN

- Sets mit aufsteigende Nummern

- 12 Nummern pro Set



Artikelnummer	-	mm
663844	Nummer 1-12	52x(H)40
663851	Nummer 13-24	52x(H)40
663868	Nummer 25-36	52x(H)40
663875	Nummer 37-48	52x(H)40
663882	Nummer 49-60	52x(H)40
663899	Nummer 61-72	52x(H)40



663844



440605



ASCHER MIT AUFFANGBEHÄLTER



569757



ASCHENBECHER

- Schwarzes Melamin
- Geeignet für den Gebrauch im Freien



440407



ASCHER MIT DECKEL

Artikelnummer	mm
440605	ø140x(H)40

Artikelnummer	mm
569757	ø146

Artikelnummer	mm
440407	ø90x(H)28
440490	3 auf Skinkarte ø90x(H)28



440803



ASCHENBECHER

- Extra schwer



440001



ASCHENBECHER MIT RINNE

Artikelnummer	mm
440803	ø75x(H)28
440858	ø95x(H)28
440902	ø120x(H)28

Artikelnummer	mm
440001	ø140x(H)30
440100	ø160x(H)30



440209



DRÜCKASCHER

Artikelnummer	mm
440209	ø90x(H)45



440506

ASCHSAMMLER

- Mit Scharnierdeckel
- Feuersicher beim Leeren des Aschenbeckers



Artikelnummer	mm
440506	210x140x(H)90



KREIDETAFELN



WANDKREIDETAFEL

- Schwarz, mit Holzrahmen

Artikelnummer	mm
664025	300x400
664032	400x600
664049	600x800

TISCHKREIDETAFELN

- Schwarz, mit Holzfuß

Artikelnummer	mm	
664056	150x230	2er Pack
664063	210x320	2er Pack



664063

664056



664001

664018

KUNDENSTOPPER KREIDETAFEL

- Schwarz, mit Holzrahmen

Artikelnummer	mm
664001	500x850
664018	700x1200

KREIDEMARKER

- Mit schräger Spitze, Strichstärke von 2 bis 6 mm

Artikelnummer	
664216	1x pink, 1xgrün, 1xblau und 2x weiße Stifte
664209	5 weiße Stifte

664216



664209

664223



664230

KREIDEMARKER

- Mit breiter, flacher Spitze, Strichstärke 15 mm

Artikelnummer	
664223	3 weiße Stifte
664230	1x pinker, 1x grüner und 1x blauer Stift



Strichstärke
15 mm



Strichstärke
2 bis 6 mm



KORKENZIEHER & FLASCHENÖFFNER



596807

KELLNERMESSER

- Verchromt mit Kunststoffgriff
- 4 Funktionen
- Mit separatem Kapselheber



Artikelnummer	mm
596807	140



597200

KELLNERMESSER

- Gebogenes Modell
- 3 Funktionen



Artikelnummer	mm
597200	1 auf Skinkarte 110



597507

HEBELKORKENZIEHER

- Hebelmodell
- Verchromt
- Mit Kapselheber



Artikelnummer	mm
597507	1 auf Skinkarte 170



597316

Ideal geeignet zum Entkorken von langen Korken

KELLNERMESSER

- 'Pulltap' mit Metallgriff
- 3 Funktionen
- Mit zusätzlichem Knick im Hebel für lange Korken

Artikelnummer	mm
597316	1 auf Skinkarte 120



Sehen Sie sich den Film an

AUSGIESSER



599365



599310



598498

KUNSTSTOFFAUSGIESSER

– Kunststoff mit verchromter Tülle

KUNSTSTOFFAUSGIESSER

– Kunststoff

KORKEN FÜR SPIRITUOSEN-DOSIERER

– Hergestellt aus SEBS Kunststoff

Artikelnummer	-
599365	3 auf Skinkarte

Artikelnummer	-
599310	4 auf Skinkarte

Artikelnummer	-
598498	6 auf Skinkarte



590034



590133



595589



AUSGIESSER FREE-FLOW

– Mit Korken.



SEKTFLASCHEVERSCHLUSS

– Zur Aufbewahrung bereits geöffneten Flaschen



Artikelnummer	-	Modell
590034	6 auf Skinkarte	kurz
590133	6 auf Skinkarte	lang

Artikelnummer	-
595589	



597453

Zum Gebrauch aufrollen



TROPFSTOPPER

– Sauberes und tropfenfreies Ausgießen
– Zum Gebrauch hochrollen



Artikelnummer	-
597453	2 auf Skinkarte

DOSEN- UND KRONKORKEN ÖFFNER "PRIKET"

– Priket".
– Locht einfach und schnell Kronkorken und Dosen mit einem ø 5 mm Loch zur Verwendung mit einem Strohhalm.
– Keine Insekten mehr in Ihren Getränken, da der Strohhalm das Loch verschließt.
– Vermeiden Sie zukünftiges Verschütten.

NEW!



Keine Insekten mehr in Dosen und Flaschen



Artikelnummer	-
595572	



598702

598801



FLASCHENHALTER

- Für Flaschengrößen von 230 bis 350 mm.



Artikelnummer		Befestigungsart
598702		Regalhalterung
598719	auf Skinkarte	Regalhalterung
598801		Wandhalterung
598818	auf Skinkarte	Wandhalterung



598009

598207

598306

598405

SPIRITUOSEN-DOSIERER

- Kunststoff

Artikelnummer		ml
598009		20
598016	auf Skinkarte	20
598207		35
598214	auf Skinkarte	35
598306		40
598313	auf Skinkarte	40
598405		50
598412	auf Skinkarte	50



599006

599105

599204

KUGELMASSAUSGIESSER



Artikelnummer		ml
599006		20
599013	2 auf Skinkarte	20
599105		35
599112	2 auf Skinkarte	35
599204		50
599211	2 auf Skinkarte	50

WEINKÜHLER UND STÄNDER



593806

WEINFLASCHENKÜHLER

- Doppelwandiger Edelstahl.
- Für den Gebrauch ohne Eiswürfel.



Artikelnummer	mm
593806	ø120x(H)180



593103

WEINKÜHLER

- Tulpengriffe



Artikelnummer	Liter	mm
593103	3,5	ø210x(H)210



593202

WEINKÜHLER

- Ringgriffe



Artikelnummer	Liter	mm
593202	3,3	ø190x(H)190



593158

WEINKÜHLER

- Transparent



Artikelnummer	mm
593158	220x185x226



593905

TISCHHALTERUNG FÜR WEINKÜHLER

- Ring ø 185 mm



Artikelnummer	mm
593905	ø195x(H)510

WEINKÜHLER-STÄNDER

- Sehr platzsparende Ausführungen
- Lieferung demontiert, 5 tlg.



Artikelnummer	mm
593608	ø185x(H)740

593608





471500

CHAMPAGNERKÜHLER



Artikelnummer	Liter	mm
471500	13,5	ø370x(H)230



471524

CHAMPAGNERKÜHLER ECONOMIC



Artikelnummer	Liter	mm
471524	9,5	ø350x(H)230



594704

EISEIMER DOPPELWANDIG



Artikelnummer	Liter	mm
594704	5	ø200x(H)230



593165

WEINKÜHLER

- Transparent
- Oval



Artikelnummer	mm
593165	470x290x230



Weichgummihalterung

679005



EISWÜRFELFORM

- Professionell
- Weichgummihalterung
- Für 32 Eiswürfel

Artikelnummer	mm
679005	335x180



523520

EISWÜRFELZANGE

- 2er Set



Artikelnummer	mm
523520	180

S.S.
STAINLESS STEEL

ABS
PLASTIC



271551



3 Eiswürfelgrößen

EISWÜRFELMASCHINE - KITCHEN LINE 15

- Tischmodell
- Edelstahlgehäuse
- Kapazität 15 kg/ 24 Std., Vorratsbehälter 4,5 Liter - pro Zyklus 12 Eiswürfel
- Kein fester Wasseranschluss - Kühllüssigkeit: R134A.
- 3 Einstellungsmöglichkeiten für die Eiswürfelgröße, Eiswürfelbildung an den Kühlstäben
- Kapazität: 150 Eiswürfel

Artikelnummer	mm	V	W
271551	375x435x(H)420	230	200



271568



3 Eiswürfelgrößen

EISWÜRFELMASCHINE - KITCHEN LINE 12

- Tischmodell
- Kunststoffgehäuse aus ABS
- Kapazität 12 kg/ 24 Std., Vorratsbehälter 3,2 kg - produziert pro Zyklus 9 Eiswürfel
- Kein fester Wasseranschluss - Kühllüssigkeit: R134A
- 3 Einstellungsmöglichkeiten für die Eiswürfelgröße, Eiswürfelbildung an den Kühlstäben
- Kapazität: 100 Eiswürfel

Artikelnummer	mm	V	W
271568	320x367x(H)378	230	130



NEW! **PP**
POLYPROPYLEN

EISWÜRFELBEREITER

- Edelstahlgehäuse, geeignet zum Einbau.
- Produziert bis zu 35 kg Eis pro Tag, mit Vorratsbehälter für 15 kg.
- Pro Zyklus 13 - 16 Minuten, werden 45 eckige Eiswürfel erstellt.
- Mit Zufuhrschlauch und Eiswürfelschaufel.
- Luftkühlung, Kuhlflüssigkeit R134A.

Artikelnummer	mm	V	W
271575	448x400x(H)798	230	300





271520

NEW!

ABS
PLASTIC

S.S.
STAINLESS STEEL

PP
POLYPROPYLENE

EISWÜRFELZERKLEINERER ELEKTRISCH

- Gehäuse aus gebürstetem Edelstahl mit großem Einfüllschacht aus ABS Kunststoff.
- Messer aus Edelstahl und langlebigem Mahlwerk.
- Durchsichtiger und bruchfester Behälter mit einer Kapazität von 12 Tassen zerstoßenem Eis.
- Verarbeitet bis zu 12 kg Eis pro Stunde.
- Nicht geeignet für den Dauerbetrieb.

Artikelnummer	mm	V	W
271520	170x220x(H)460	230	80



Sehen Sie sich den Film an



695708

EISWÜRFELZERKLEINERER

- Verchromte Zinklegierung mit Edelstahlmesser.
- Eisschaufel aus Kunststoff.
- Mit entnehmbarem Behälter.

Artikelnummer	mm
695708	160x140x(H)270

MILCHSHAKE BEREITER

- Aluminiumgehäuse mit Edelstahl Tasse.
- Mikroschalter schaltet das Gerät ein wenn der Becher auf dem Gerät ist.
- Kapazität pro Tasse: 500 ml.

S.S.
STAINLESS STEEL

Artikelnummer	mm	V	W
224021	160x190x(H)490	230	140



224021



221204



ZITRUSPRESSE ELEKTRISCH

- Korrosionsbeständige Materialien
- Pressschale aus Edelstahl
- Inkl. 3 verschiedenen ABS Presskegeln für unterschiedlich große Zitrusfrüchte
- Sieb aus ABS
- 1500 Umdrehungen pro Minute
- Inkl. Spritzschutz
- Der on/off Knopf ist manuell bedienbar
- Alle Elemente, ausschließlich des Gehäuses sind Geschirrspülmaschinegeeignet

Artikelnummer	mm	V	W
221204	300x200x(H)350	230	180



3 Presskegel für unterschiedlich große Zitrusfrüchte

Spritzschutz aus Polykarbonat



Sieb und Presskegel aus ABS Kunststoff



Pressschale aus Edelstahl

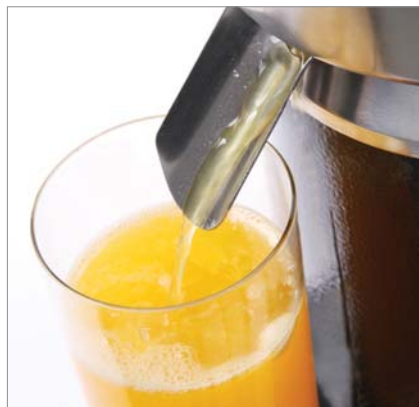



221037

ZITRUSPRESSE ELEKTRISCH

- Edelstahlkorpus mit Aluminiumgestell
- Deckel mit Hebel für sicheren und einfachen Betrieb
- Herausnehmbare Schüssel und Presskegel aus Edelstahl
- 900 Umdrehungen pro Minute



Artikelnummer	mm	V	W
221037	180x290x(H)400	230	350



695906

ZITRUSPRESSE

- Hebelmodell, schwere Ausführung verchromt
- Hergestellt aus hoch qualitativer Zinklegierung
- Mit Zusatzgriff für bessere Stabilität
- Federsystem zur automatischen Anhebung des Hebels
- Pressschale und -kegel aus Edelstahl



Artikelnummer	mm
695906	225x180x(H)510



NEW! ABS BPA S.S.
 PLASTIC FREE STAINLESS STEEL

STANDMIXER 1500W

- Dieser Standmixer mit hoher Leistung ist ideal geeignet zum Zerkleinern von Obst und Gemüse, Zubereiten von Smoothies, Cocktails und Desserts sowie Zerstoßen von Eis.
- Im Satz: unbrechbare 2,5 Liter-Kanne, Pressvorrichtung und Hartgummideckel.
- Abnehmbare Kanne aus Tritan Copolyester ohne BPA, temperaturbeständig -40°C bis 90°C.
- Austauschbares Edelstahlmesser, Gehäuse und Deckel aus ABS-Kunststoff.
- Motor mit variabler Geschwindigkeitsregelung und Pulsschalter – Drehgeschwindigkeit von 14000 Dreh./Min. bis zu 25000 U/Min. (ohne Belastung).
- Überhitzungs- und Überstromschutz.

Artikelnummer	mm	V	W
230718	270x250x(H)550	230	1500

Sehr leistungsstark, auch zum Eiscrushen geeignet

Im Satz: unbrechbare 2,5 Liter-Kanne, Pressvorrichtung und Hartgummideckel



230718

NEW! ABS BPA S.S.
 PLASTIC FREE STAINLESS STEEL

ERSATZKANNE FÜR STANDMIXER

- Austauschbare Kanne zum Standmixer 230718 aus Tritan Copolyester ohne BPA.
- Inklusive Deckel.

Artikelnummer	mm
933688	200x170x(H)360



933688



COCKTAIL SHAKER
- Transparent



Artikelnummer	mm	Liter
593028	ø95x250	0,65



COCKTAILSHAKER
- 3 teilig



Artikelnummer	mm	Liter
593004	ø80x(H)240	0,75



NEW!

COCKTAILSHAKER KONISCH



Artikelnummer	Liter
593035	0,75



593042



593066

NEW!

COCKTAILSHAKER BOSTON



Artikelnummer	Liter	-
593042	0,8	Shaker
593066	0,45	Cocktailglas



35 ml

25 ml

BARMASS
- Doppelmaß: 2,5 cl und 3,5 cl



Artikelnummer	mm	-
596715	ø40x(H)75	1 auf Skinkarte



50 ml

25 ml

NEW!

BARMASS
- Doppelmaß: 2,5 cl und 5,0 cl.



Artikelnummer	mm	-
596722	ø40x(H)85	



BAR AUFBEWAHRUNGSFLASCHEN

- Austauschbare Tülle und Deckel
- Zur Aufbewahrung, Mixen und Servieren von Cocktails
- Das obere Teil ist abnehmbar



Artikelnummer	mm	Liter	Farbe
557600	ø 90x(H)300	0.8	Rot
557617	ø 90x(H)300	0.8	Blau
557624	ø 90x(H)300	0.8	Grün
557631	ø 90x(H)300	0.8	Braun
557648	ø 90x(H)300	0.8	Gelb



ZUTATENBEHÄLTER

- Edelstahl mit transparentem Polypropylen Kunststoffdeckel
- Mit 5 weißen Polypropylen Kunststoffeinsätzen

Artikelnummer	mm
552100	375x140x(H)90



665015

SCHLÜSSELANHÄNGER 'ROLLMATIC'

- Mit Clip
- 50 cm lange Schnur
- Ring mit 30 mm Durchmesser

Artikelnummer	Stückzahl
665015	2



PFANDMÜNZEN

- Set 100 Stück
- In verschiedenen Farben erhältlich



Artikelnummer	ø mm	Farbe
665121	25.09	blau
665138	25.09	grün
665145	25.09	rot
665152	25.09	weiß
665169	25.09	schwarz
665381	25.09	gelb



696040

GLÄSPÜLBÜRSTE HOCH

- Kunststoff mit 3 Nylonbürsten.
- Bodenplatte mit 4 Saugnäpfen.



Artikelnummer	mm
696040	190x100x(H)180/250/180



696002

GLÄSPÜLBÜRSTE STANDARD

- Kunststoff mit 3 Nylonbürsten.
- Bodenplatte mit 4 Saugnäpfen.



Artikelnummer	mm
696002	190x100x(H)180



552681

GLÄSPÜLBÜRSTE RUND

- Aluminium mit Nylonbürste.
- Bodenplatte mit 4 Saugnäpfen.



Artikelnummer	mm
552681	ø150x(H)190

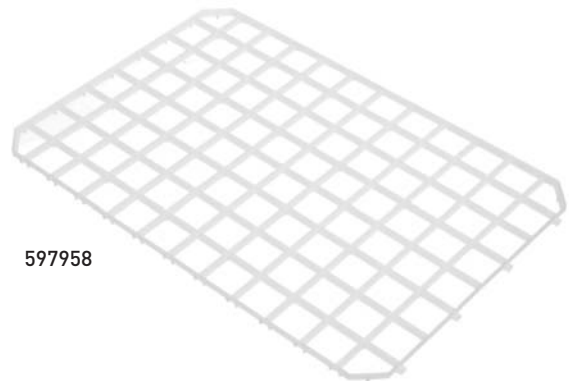

597958

ABTROPFMATTE

- Einhakbar
- Weißer Polypropylen
- HACCP konform



Artikelnummer	mm	
597958	313x209	5 auf Skinkarte



696200

BIERGLASTRÄGER

- Für 12 Gläser, Löcher ø 55 mm



Artikelnummer	mm
696200	ø315



565360

BIERABSTREICHER

- Weiß



Artikelnummer	mm	
565360	235x26	6 auf Skinkarte



Sehen Sie sich den Film an

BIERZAPFSÄULE

- Plexiglas
- Mit solidem Non Drip Hahn



Artikelnummer	mm	Liter
598955	ø100x(H)815	3,0
598962	ø100x(H)1150	5,0



598955



598962

SODA SIPHON

- Emaillierter Soda Siphon
- Bereitet frisches, spritziges Wasser in kürzester Zeit zu
- Ausschließlich mit Soda-Kapseln zu verwenden



Artikelnummer	Farbe	Liter
588505	silber	1

SODA KAPSELN

- Beinhaltet 8 Gramm CO₂, für 1L Soda Siphon

Artikelnummer	Farbe	
588406	gold	Karton 10 Stück



588406



588505

KÜHL- UND TIEFKÜHLSCHRÄNKE

NEW!

232118
232132



KÜHLSCHRANK 700 L PROFI LINE

- Gehäuse Innen und Außen aus hochwertigem Edelstahl, mit Ausnahme der äußeren Rückwand, welche aus verzinktem Stahl gefertigt ist.
- Mit Umluftkühlung und Partikelfilter.
- Oben aufliegender EMBRACO Kompressor.
- Kühlkammer, passend für Gastronorm 2/1.
- Selbstschließende verriegelbare Türe.
- Komfortabler geschwungener Türgriff.
- 4 höhenverstellbare Edelstahlfüsse.
- 3 Fachböden Gastronorm 2/1 im Lieferumfang enthalten.
- Digitalanzeige und elektronisches Thermostat.
- Tropenklasse: Sicherer Betrieb bis zu einer Umgebungstemperatur von bis zu 43°C.
- Gewicht: 120 kg.
- Temperaturbereich: -2/+8°C
- Kühlflüssigkeit: R134a

Artikelnummer	mm	V	W
232118	710x800x(H)2050	230	385

TIEFKÜHLSCHRANK 700 L PROFI LINE

- Gehäuse Innen und Außen aus hochwertigem Edelstahl, mit Ausnahme der äußeren Rückwand, welche aus verzinktem Stahl gefertigt ist.
- Mit Umluftkühlung und Partikelfilter.
- Oben aufliegender EMBRACO Kompressor.
- Kühlkammer, passend für Gastronorm 2/1.
- Selbstschließende verriegelbare Türe.
- Komfortabler geschwungener Türgriff.
- 4 höhenverstellbare Edelstahlfüsse.
- 3 Fachböden Gastronorm 2/1 im Lieferumfang enthalten.
- Digitalanzeige und elektronisches Thermostat.
- Tropenklasse: Sicherer Betrieb bis zu einer Umgebungstemperatur von bis zu 43°C.
- Gewicht: 120 kg
- Temperaturbereich: -22/-17°C
- Kühlflüssigkeit: R404a

Artikelnummer	mm	V	W
232132	710x800x(H)2050	230	650

NEW!

232125
232149



KÜHLSCHRANK ZWEITÜRIG 1300 L PROFI LINE

- Gehäuse Innen und Außen aus hochwertigem Edelstahl, mit Ausnahme der äußeren Rückwand, welche aus verzinktem Stahl gefertigt ist.
- Mit Umluftkühlung und Partikelfilter.
- Oben aufliegender EMBRACO Kompressor.
- Kühlkammer, passend für Gastronorm 2/1.
- Selbstschließende verriegelbare Türen.
- Komfortable geschwungene Türgriffe.
- 4 höhenverstellbare Edelstahlfüsse.
- 6 Fachböden Gastronorm 2/1 im Lieferumfang enthalten.
- Digitalanzeige und elektronisches Thermostat.
- Tropenklasse: Sicherer Betrieb bis zu einer Umgebungstemperatur von bis zu 43°C.
- Gewicht: 200 kg.
- Temperaturbereich: -2/+8°C
- Kühlflüssigkeit: R134a

Artikelnummer	mm	V	W
232125	1314x845x(H)2100	230	390

TIEFKÜHLSCHRANK ZWEITÜRIG 1300 L PROFI LINE

- Gehäuse Innen und Außen aus hochwertigem Edelstahl, mit Ausnahme der äußeren Rückwand, welche aus verzinktem Stahl gefertigt ist.
- Mit Umluftkühlung und Partikelfilter.
- Oben aufliegender EMBRACO Kompressor.
- Kühlkammern passend für Gastronorm 2/1.
- Selbstschließende verriegelbare Türen.
- Komfortable geschwungene Türgriffe.
- 4 höhenverstellbare Edelstahlfüsse.
- 6 Einschübe Gastronorm 2/1 im Lieferumfang enthalten.
- Digitalanzeige und elektronisches Thermostat.
- Tropenklasse: Sicherer Betrieb bis zu einer Umgebungstemperatur von bis zu 43°C.
- Gewicht: 200 kg.
- Temperaturbereich: -22/-17°C.
- Kühlflüssigkeit: R404a.

Artikelnummer	mm	V	W
232149	1314x845x(H)2100	230	700



NEW!

232224
232248

KÜHLSCHRANK 600 L KITCHEN LINE

- Gehäuse Innen und Außen aus hochwertigem Edelstahl, mit Ausnahme der äußeren Rückwand, welche aus verzinktem Stahl gefertigt ist.
- Mit statischer Kühlung und Partikelfilter.
- Unten am Gerät verbauter EMBRACO Kompressor.
- Kühlkammer passend für Gastronorm 2/1.
- Komfortabler geschwungener Türgriff.
- 4 höhenverstellbare Edelstahlfüsse.
- 3 Einschübe Gastronorm 2/1 im Lieferumfang enthalten.
- Tropenklasse: Sicherer Betrieb bis zu einer Umgebungstemperatur von bis zu 43°C.
- Gewicht: 120 Kg.
- Temperaturbereich: -5/+5°C.
- Kühlflüssigkeit: R134a

Artikelnummer	mm	V	W
232224	685x800x(H)2135	230	260

TIEFKÜHLSCHRANK 600 L KITCHEN LINE

- Gehäuse Innen und Außen aus hochwertigem Edelstahl, mit Ausnahme der äußeren Rückwand, welche aus verzinktem Stahl gefertigt ist.
- Mit statischer Kühlung und Partikelfilter.
- Unten am Gerät verbauter EMBRACO Kompressor.
- Kühlkammer passend für Gastronorm 2/1.
- Komfortabler geschwungener Türgriff.
- 4 höhenverstellbare Edelstahlfüsse.
- 3 Einschübe Gastronorm 2/1 im Lieferumfang enthalten.
- Tropenklasse: Sicherer Betrieb bis zu einer Umgebungstemperatur von bis zu 43°C.
- Gewicht: 120 Kg.
- Temperaturbereich: -22/-18°C.
- Kühlflüssigkeit: R404a

Artikelnummer	mm	V	W
232248	685x800x(H)2135	230	330



NEW!

232231
232255

KÜHLSCHRANK ZWEITÜRIG 1200 L KITCHEN LINE

- Gehäuse Innen und Außen aus hochwertigem Edelstahl, mit Ausnahme der äußeren Rückwand, welche aus verzinktem Stahl gefertigt ist.
- Mit statischer Kühlung und Partikelfilter.
- Unten am Gerät verbauter EMBRACO Kompressor.
- Kühlkammer passend für Gastronorm 2/1.
- Komfortable geschwungene Türgriffe.
- 4 höhenverstellbare Edelstahlfüsse.
- 6 Einschübe Gastronorm 2/1 im Lieferumfang enthalten.
- Tropenklasse: Sicherer Betrieb bis zu einer Umgebungstemperatur von bis zu 43°C.
- Gewicht: 180 Kg.
- Temperaturbereich: -5/+5°C.
- Kühlflüssigkeit: R134a

Artikelnummer	mm	V	W
232231	1382x800x(H)2135	230	420

TIEFKÜHLSCHRANK ZWEITÜRIG 1200 L KITCHEN LINE

- Gehäuse Innen und Außen aus hochwertigem Edelstahl, mit Ausnahme der äußeren Rückwand, welche aus verzinktem Stahl gefertigt ist.
- Mit statischer Kühlung und Partikelfilter.
- Unten am Gerät verbauter EMBRACO Kompressor.
- Kühlkammern passend für Gastronorm 2/1.
- Komfortable geschwungene Türgriffe.
- 4 höhenverstellbare Edelstahlfüsse.
- 6 Einschübe Gastronorm 2/1 im Lieferumfang enthalten.
- Tropenklasse: Sicherer Betrieb bis zu einer Umgebungstemperatur von bis zu 43°C.
- Gewicht: 190 Kg.
- Temperaturbereich: -22/-18°C.
- Kühlflüssigkeit: R404a

Artikelnummer	mm	V	W
232255	1382x800x(H)2135	230	600



NEW!



KÜHLTISCH ZWEITÜRIG KITCHEN LINE

- Gehäuse Innen und Außen aus hochwertigem Edelstahl, mit Ausnahme der äußeren Rückwand, welche aus verzinktem Stahl gefertigt ist.
- Mit statischer Kühlungen.
- Unten verbauter EMBRACO Kompressor.
- Doppeltür Kühlkammer, passend für Gastronorm 1/1.
- Digitalanzeige.
- Sicherer Betrieb bis zu einer Umgebungstemperatur von bis zu 32°C.
- Temperaturbereich: -2/+8°C
- Kühlflüssigkeit: R134a

Artikelnummer	mm	V	W
232019	900x700x(H)850	230	250



NEW!

KÜHLTISCH DREITÜRIG KITCHEN LINE

- Gehäuse Innen und Außen aus hochwertigem Edelstahl, mit Ausnahme der äußeren Rückwand, welche aus verzinktem Stahl gefertigt ist.
- Mit statischer Kühlungen.
- Unten verbauter EMBRACO Kompressor.
- 3 türige Kühlkammer, passend für Gastronorm 1/1.
- Digitalanzeige.
- Sicherer Betrieb bis zu einer Umgebungstemperatur von bis zu 32°C.
- Temperaturbereich: -2/+8°C.
- Kühlflüssigkeit: R134a.

Artikelnummer	mm	V	W
232026	1360x700x(H)850	230	270



232903

AUFSATZKÜHLVITRINE

- Edelstahl
- Spuckschutz aus gehärtetem Glas
- Automatische Abtauung, digitales Thermostat und LCD-Display
- Geeignet für GN 1/4 Behälter bis zu 150 mm tief
- Gastronormbehälter nicht im Lieferumfang enthalten

Artikelnummer		V	W
232903	5 x GN 1/4	230	161
232910	7 x GN 1/4	230	161
232927	9 x GN 1/4	230	161

NEW!

KÜHLTISCH ZWEITÜRIG PROFI LINE

- Gehäuse Innen und Außen aus hochwertigem Edelstahl, mit Ausnahme der äußeren Rückwand, welche aus verzinktem Stahl gefertigt ist.
- Mit Umluftkühlung.
- EMBRACO Kompressor.
- Doppeltür Kühlkammer, passend für Gastronorm 1/1.
- Digitalanzeige.
- Tropenklasse: Sicherer Betrieb bis zu einer Umgebungstemperatur von bis zu 43°C.
- Temperaturbereich: -2/+8°C
- Kühlflüssigkeit: R134a

Artikelnummer	mm	V	W
232040	1360x700x(H)850	230	330



NEW!

KÜHLTISCH DREITÜRIG PROFI LINE

- Gehäuse Innen und Außen aus hochwertigem Edelstahl, mit Ausnahme der äußeren Rückwand, welche aus verzinktem Stahl gefertigt ist.
- Mit Umluftkühlung.
- EMBRACO Kompressor.
- Dreitürige Kühlkammer, passend für Gastronorm 1/1.
- Digitalanzeige.
- Tropenklasse: Sicherer Betrieb bis zu einer Umgebungstemperatur von bis zu 43°C.
- Temperaturbereich: -2/+8°C.
- Kühlflüssigkeit: R134A

Artikelnummer	mm	V	W
232057	1795x700x(H)850	230	330



NEW!

TIEFKÜHLTISCH ZWEITÜRIG PROFI LINE

- Gehäuse Innen und Außen aus hochwertigem Edelstahl, mit Ausnahme der äußeren Rückwand, welche aus verzinktem Stahl gefertigt ist.
- Mit Umluftkühlung.
- EMBRACO Kompressor.
- Doppeltür Kühlkammer, passend für Gastronorm 1/1.
- Digitalanzeige.
- Tropenklasse: Sicherer Betrieb bis zu einer Umgebungstemperatur von bis zu 43°C.
- Temperaturbereich: -22/-17°C
- Kühlflüssigkeit: R404a

Artikelnummer	mm	V	W
232064	1360x700x(H)850	230	400





SALADETTE



- Mit digitalem Thermostat und LCD-Display
- Automatisches Abtausystem
- Kühlfllüssigkeit R134a
- Umluftkühlung
- Mit verstellbaren Füßen, inklusive 2 Fachböden.
- Lieferung ohne Gastronormbehälter
- Temperaturbereich: +2/+10°C

SALADETTE

- Fixierbarer Klappdeckel aus Edelstahl, bietet Platz z.B. für 2x GN 1/1 und 3 x GN 1/6 bis zu eine Tiefe von 150 mm.
- Auslieferung ohne Gastronormbehälter.
- Zweitüriger Kühlraum nach Gastronorm 1/1 Standard
- 2 Fachböden 575x335 mm im Lieferumfang enthalten.

Artikelnummer	V	W	mm
232804	230	250	900x698x(H)850



Mit Granitarbeitsplatte

NEW!

PIZZATISCH ZWEITÜRIG

- Zweitüriger Kühlraum nach Gastronorm 1/1 Standard.
- 2 Fachböden 575x335 mm im Lieferumfang enthalten.

Artikelnummer	V	W	mm
232859	230	250	900x700x(H)1100



NEW!

PIZZATISCH DREITÜRIG

- Mit Aufsatzkühlvitrine geeignet für 6 x GN 1/4 Behälter (Abmessungen: 1400x355x(H)225mm).
- Gehäuse Innen und Außen aus hochwertigem Edelstahl, mit Ausnahme der äußeren Rückwand, welche aus verzinktem Stahl gefertigt ist.
- Mit Granitarbeitsplatte.
- Inklusive 2 Einschüben 575x335 mm
- EMBRACO Kompressor.
- Doppeltür Kühlkammer, passend für Gastronorm 1/1.
- Selbstschließende Türen.

Artikelnummer	V	W	mm
232033	230	270+170	1400x700x(H)1445

NEW!



557969



557969

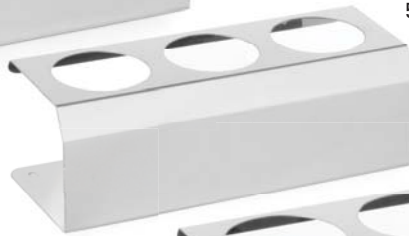

557976



557983

SOSSENFLASCHEN HALTER

- hochwertige Ausführung.
- 3 Aussparungen.
- Geeignet für Hendi Spenderflaschen.



Artikelnummer	
557969	3x 20 cl Spenderflaschen
557976	3x 35 cl Spenderflaschen
557983	3x 70 cl Spenderflaschen

HOTDOG HALTER

- Hochwertige Verarbeitung.
- Geeignet für 2 Spenderflaschen und 2 Hotdog`s.



Artikelnummer	mm
630648	260x110x(H)118



630648



429419

BRÖTCHENHALTER

- Für 7 Brötchen



Artikelnummer	mm
429419	475x105x(H)60



DISPLAY ARTIKEL



VITRINENBLECH SILBER



Artikelnummer	mm
808511	600x400x(H)20
808504	400x300x(H)20



VITRINENBLECH GOLD



Artikelnummer	mm
808573	600x400x(H)20
808566	400x300x(H)20



568200

FLEISCHWANNE
- Schwarzes Melamin



Artikelnummer	mm
568101	290x160x(H)35
568200	350x250x(H)40
568309	420x280x(H)60



568507

FLEISCHBEHÄLTER
- Schwarzes Melamin



Artikelnummer	mm
568408	290x160x(H)60
568507	300x190x(H)80



FLEISCHBEHÄLTER
- Schwarzes Melamin



Artikelnummer	mm
568804	280x210x(H)60



569108

AUSLAGEPLATTE
- Schwarzes Melamin



Artikelnummer	mm
569009	270x210x(H)17
569016	300x150x(H)17
569108	300x190x(H)17
569207	350x240x(H)17



407202

AUSLAGEPLATTE
– Mit geprägten Füßen



Artikelnummer	mm
407202	240x170



407400

AUSLAGEPLATTE



Artikelnummer	mm
407400	345x245



408308

AUSLAGEPLATTE



Artikelnummer	mm
408308	310x230



508305

FLEISCHWANNE



Artikelnummer	mm
508107	260x200x(H)48
508206	310x240x(H)48
508305	360x275x(H)52
508404	410x315x(H)55



GEMÜSESCHNEIDER

- Geeignet zum Schneiden großer Mengen Gemüse
- Beinhaltet 5 verschiedene Messer für unterschiedliche Schneidresultate: Schneidscheiben: 2 und 4 mm; Raspelscheiben 3, 5 und 7 mm
- Große Öffnung mit Hebel zum Beigeben großer Stücke
- Kleine Öffnung zum Beigeben kleiner Stücke
- Gehäuse aus Aluminiumguss
- 2 Schutzsysteme: 1 Schutz - Fixierschraube für den Deckel, 2 Schutz - elektromagnetischer Sensor (beim Öffnen des Deckels schaltet sich das Gerät ab)
- Gewicht: 24 kg



Sehen Sie sich den Film an



231807



Große Öffnung mit Hebel zum Beigeben von großen Stücken



Kleine Öffnung mit Stößel zum Beigeben kleiner Stücke

GEMÜSESCHNEIDER

Artikelnummer	mm	W
231807	540x240x(H)450	550

Inklusive 5 Messer:
Schneidscheiben 2 und 4 mm;
Raspelscheiben: 3, 5 und 7 mm



SCHNEIDSCHEBEN

– Nur passend für Gemüseschneider Art.Nr. 231807

Artikelnummer	Stärke (mm)	Typ
280096	1	DF-1
280102	2	DF-2
280126	4	DF-4
280201	6	DF-6
280218	8	DF-8
280225	10	DF-10



280096



REIBESCHEBEN

– Nur passend für Gemüseschneider Art.Nr. 231807

Artikelnummer	Stärke (mm)	Typ
280294	2	DT-2
280300	3	DT-3
280416	4,5	DT-5
280317	7	DT-7

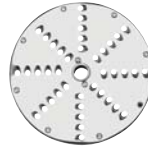

280317



RASPELSCHEBE

– Nur passend für Gemüseschneider Art.Nr. 231807

Artikelnummer
280621



280621



WÜRFELGATTER

– Nur passend für Gemüseschneider Art.Nr. 231807

– Gebrauch nur in Verbindung mit einer Schneidscheibe möglich

Artikelnummer	Stärke (mm)	Typ
280379	8	PS-8
280386	10	PS-10

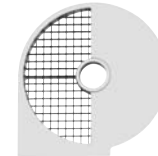

280386



JULIENNESCHNEIDSCHEBEN

– Nur passend für Gemüseschneider Art.Nr. 231807

Artikelnummer	Stärke (mm)	Typ
280423	3x3	DQ-3



280423



POMMES GATTER

– Nur passend für Gemüseschneider Art.Nr. 231807

– Gebrauch nur in Verbindung mit einer Schneidscheibe möglich

Artikelnummer	Stärke (mm)	Typ
280607	8	DQ-8
280614	10	DQ-10



280607



REGAL FÜR 18 SCHNEIDSCHEBEN

Artikelnummer	mm
280690	400x250x(H)90



280690

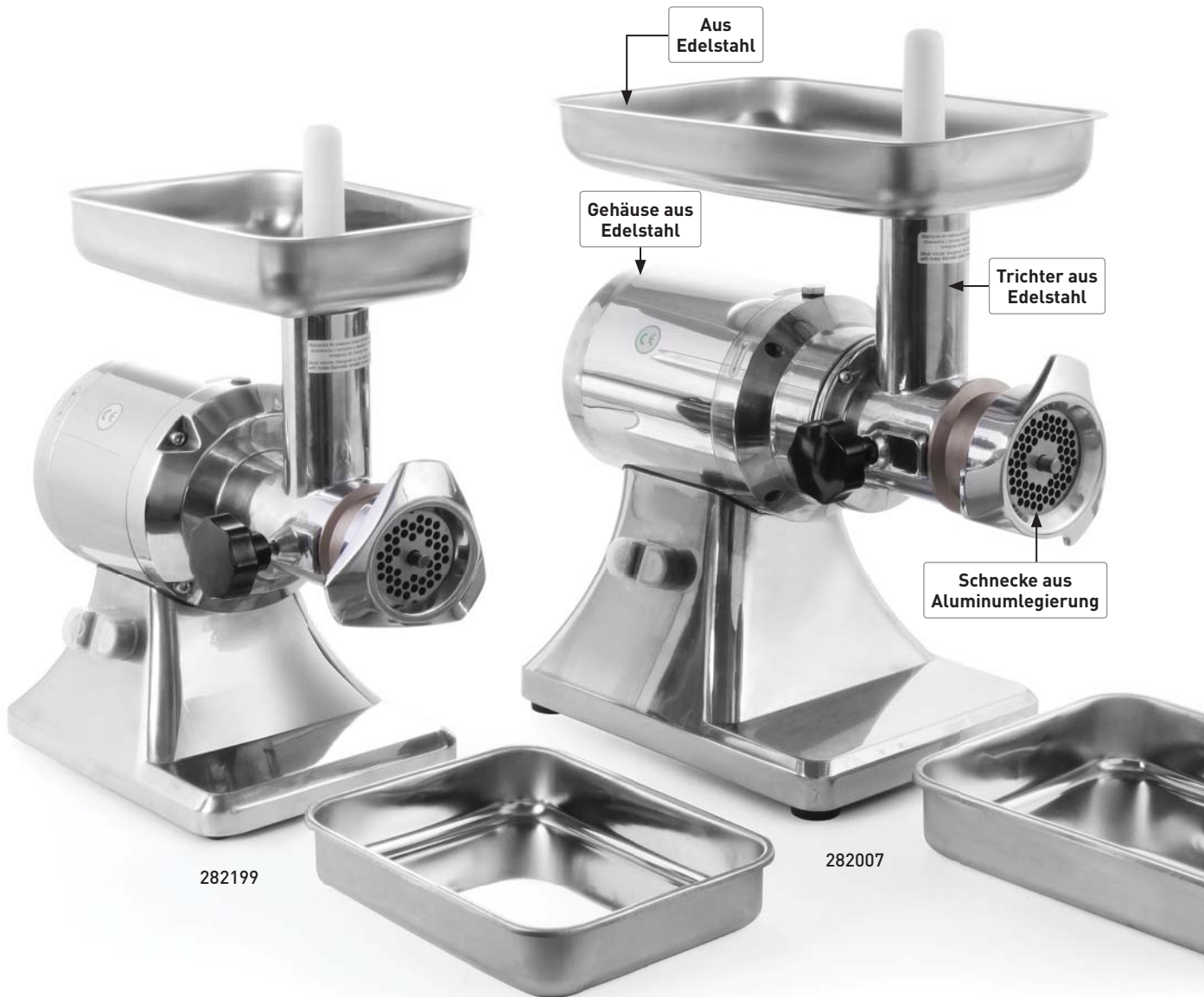

282199

282007

FLEISCHWOLF KITCHEN LINE 12

- Schnecke aus eloxierter Aluminiumlegierung
- Gehäuse, Antriebswelle und Fleischwanne aus Edelstahl
- Stößel aus Polyethylen
- Zahngetriebe mit Ölwanne (sehr leise)
- Siebdurchmesser 70 mm mit 6 mm Lochung
- Gewicht 19 kg
- Nicht für den Dauerbetrieb geeignet
- Verarbeitungsmenge 200 kg/h

Artikelnummer	mm	V	W
282199	370x220x(H)440	230	750

FLEISCHWOLF KITCHEN LINE 22

- Schnecke aus eloxierter Aluminiumlegierung
- Gehäuse, Antriebswelle und Fleischwanne aus Edelstahl
- Stößel aus Polyethylen
- Zahngetriebe mit Ölwanne (sehr leise)
- Siebdurchmesser 82 mm mit 6 mm Lochung
- Gewicht 24 kg
- Nicht für den Dauerbetrieb geeignet
- Verarbeitungsmenge 300 kg/h

Artikelnummer	mm	V	W
282007	430x250x(H)510	230	1100



210802



210819



FLEISCHWOLF PROFI LINE 12

- Professionelle und hochwertige Ausführung zum Verarbeiten aller knochenlosen Fleischsorten
- Edelstahl Einschub, Einfüllstutzen aus einer speziellen Aluminiumlegierung
- Messer und Schnecke aus Edelstahl, Trichter aus Gusseisen
- Inklusive Füllrohr und 2 Scheiben mit Lochdurchmesser \varnothing 6 and 8 mm
- Einfache Demontage zur einfachen Reinigung
- Motor mit Überhitzungsschutz
- Anti-Rutsch-FüÙe
- Verarbeitungsleistung: 100 kg/h
- Nicht geeignet für den Dauerbetrieb

Artikelnummer	mm	V	W
210802	432x261x(H)484	230	550

FLEISCHWOLF PROFI LINE 22

- Professionelle und hochwertige Ausführung zum Verarbeiten aller knochenlosen Fleischsorten.
- Edelstahl Einschub, Einfüllstutzen aus einer speziellen Aluminiumlegierung.
- Messer und Schnecke aus Edelstahl, Trichter aus Gusseisen.
- Inklusive Füllrohr und 2 Scheiben mit Lochdurchmesser \varnothing 6 and 8 mm.
- Einfache Demontage zur einfachen Reinigung.
- Motor mit Überhitzungsschutz.
- Anti-Rutsch-FüÙe.
- Verarbeitungsleistung: 200-220 kg/h.
- Nicht geeignet für den Dauerbetrieb.

Artikelnummer	mm	V	W
210819	427x261x(H)486	230	750



282267

SIEB FÜR FLEISCHWOLF
- ø 70 mm



Artikelnummer	mm	geeignet für
282229	ø 8	282199
282236	ø 6	282199
282243	ø 4,5	282199
282250	ø 3	282199
282267	ø 2	282199

SIEB FÜR FLEISCHWOLF
- ø 82 mm



Artikelnummer	mm	geeignet für
282014	ø8	282007
282021	ø6	282007
282038	ø4,5	282007
282045	ø3	282007
282052	ø2	282007



282304

SCHNECKENSCHRAUBE

- Hergestellt aus eloxiertem Aluminium



Artikelnummer	geeignet für
282304	282199
282069	282007



282359

MESSER



Artikelnummer	geeignet für
282359	282199
282076	282007



SIEB FÜR FLEISCHWOLF
- ø 70 mm

Artikelnummer	mm	geeignet für
931233	ø8	210802
931226	ø6	210802
931219	ø4,5	210802

SIEB FÜR FLEISCHWOLF
- ø 82 mm

Artikelnummer	mm	geeignet für
933343	ø 8	210819
933336	ø 6	210819
933329	ø 4,5	210819



SCHNECKENSCHRAUBE



Artikelnummer	geeignet für
933367	210819
931257	210802



MESSER



Artikelnummer	geeignet für
933350	210819
931240	210802



Inklusive 3
Wurstfüllaufsätze



Schnecke aus Aluminiumlegierung,
Messer aus Edelstahl

Inklusive
2 Scheiben



Fleischwanne
auch passend als
Staubschutz für
die Zufuhrwanne



210864

FLEISCHWOLF 198

- Ideal zur Verarbeitung kleinerer Fleischmengen und zum Wurstmachen. Nicht zur kommerziellen Nutzung geeignet.
- Aluminium Gehäuse.
- Behälter aus Gusseisen.
- Fleischwanne auch passend als Staubschutz für die Zufuhrwanne.
- Aluminium Schnecke, Edelstahlmesser.
- Inklusive 2 Scheiben 65,8 mm mit Lochdurchmesser 4mm und 7mm und einer Steak Tartar Platte.
- 3 Wurstfüllstutzen: Ø12, 15 and 20 mm.
- Aufsatz für Steak Tartar.
- Ein / Aus / Rückwärts-Schalter.
- Leistungsstarker 1800 Watt Motor.
- Nicht für den Dauerbetrieb geeignet.
- Gewicht 5,20 kg.

Artikelnummer	V	W
210864	230	700

WURSTSCHNEIDER ELEKTRISCH

- Elektrischer Wurstschneider mit extrascharfem Doppelsichelmesser und einstellbarer Schnittstärke
- Extralanger Schacht für verschiedene Wurstsorten
- Maximaler Durchmesser von 48 mm



Artikelnummer	mm	V	W
265109	230x185x(H)325	230	135



265109

AUFSCHNITTMASCHINEN

- Aluminiumgehäuse.
- Luftgekühlter, leistungsstarker Motor.
- Schlittenfixierung als Transportschutz, Acryl - Schneidschutz für sicheres Arbeiten.
- Leicht abzunehmende Teile für eine schnelle Reinigung.
- Messerschutz und eingebauter Schleifapparat.
- Schräges Modell mit hochqualitativem Messer.
- Zum Schneiden von Käse nicht geeignet



Sehen Sie sich den Film an



210031



210048

AUFSCHNITTMASCHINE PROFI LINE 195

- Messerdurchmesser: 195 mm
- Stufenlos einstellbare Schnittstärke von 0 bis 12 mm

Artikelnummer	mm	W	V
210031	385x410x(H)340	200	230

AUFSCHNITTMASCHINE PROFI LINE 220

- Messerdurchmesser: 220 mm
- Stufenlos einstellbare Schnittstärke von 0 bis 12 mm

Artikelnummer	mm	W	V
210048	410x400x(H)350	320	230



Schneidschutz aus Acryl



Schlittenfixierung



Aufgesetzter Schleifapparat



Messerschutz



Geschützter Ein-/Ausschalter



Luftgekühlter Motor mit Edelstahlabdeckung zum Schutz des Motors



210000



210017

AUFSCNITTMASCHINE PROFI LINE 250

- Messerdurchmesser: 250 mm
- Stufenlos einstellbare Schnittstärke von 0 bis 12 mm

Artikelnummer	mm	W	V
210000	380x490x(H)380	320	230

AUFSCNITTMASCHINE PROFI LINE 300

- Messerdurchmesser: 300 mm
- Stufenlos einstellbare Schnittstärke von 0 bis 15 mm

Artikelnummer	mm	W	V
210017	500x620x(H)435	420	230

MESSER NON-STICK BESCHICHTET

- zum Schneiden von Käse

Artikelnummer	mm	geeignet für
975800	ø195	210031
975732	ø220	210048
975749	ø250	210000
975756	ø300	210017



**IDEAL GEEIGNET
ZUR ZUBEREITUNG
VON CARPACCIO**



975732



Inklusive 4
Edelstahl-Trichter

WURSTFÜLLMASCHINE PROFI LINE

- komplette Edelstahlausführung.
- Ausgestattet mit 2 Geschwindigkeitseinstellungen zum einfachen Gebrauch.
- Der Kolben kann einfach abgenommen werden zur leichten Befüllung und Reinigung.
- Lager und Räderwerk aus gehärtetem Stahl, druckbeständig.
- Inklusive vier Edelstahltrichter, Durchmesser: 16/22/32/38 mm.

Artikelnummer	Liter	mm
282090	7	300x300x770
282151	10	370x330x595

WURSTFÜLLMASCHINE KITCHEN LINE

- Gehäuse aus lackiertem Stahl, Zylinder und Kolben aus Edelstahl.
- Ausgestattet mit 2 Geschwindigkeitseinstellungen zum einfachen Gebrauch.
- Der Kolben kann einfach abgenommen werden zur leichten Befüllung und Reinigung.
- Lager und Räderwerk aus gehärtetem Stahl, druckbeständig.
- Inklusive vier Polypropylen Trichter, Durchmesser: 10/20/30/40 mm.

Artikelnummer	Liter	mm
282137	3	300x340x(H)570
282144	5	300x340x(H)690



Inklusive 4
Kunststoff-Trichter



STABMIXER

- Professionelle Ausführung.
- Gehäuse aus faserverstärktem Nylon.
- Edelstahlstab und -messer.
- Leicht zu reinigen.



224335 & 224359 mit Digitalanzeige

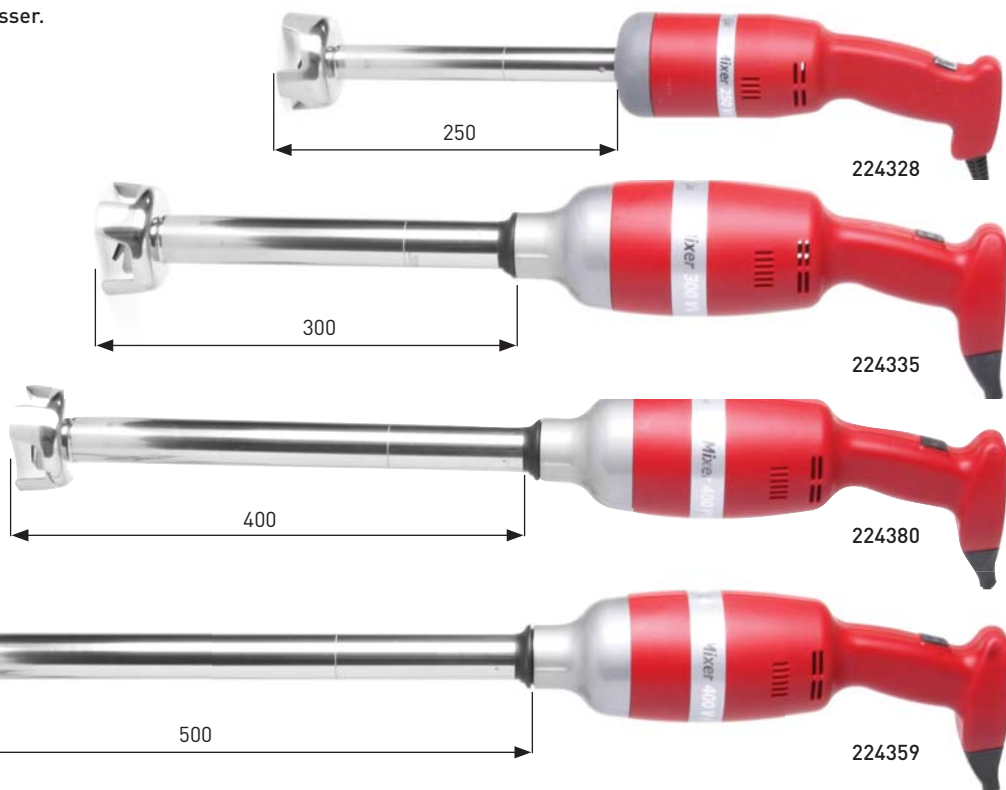

STABMIXER HENDI 250 - MIT FIXER GESCHWINDIGKEIT

- Stablänge: 250 mm.
- Geeignet für bis zu 20 Liter.
- Gewicht 1,45 kg.
- Geschwindigkeit: 15.000 U/Min.

Artikelnummer	mm	V	W
224328	ø75x285	230	250

STABMIXER HENDI 300 - GESCHWINDIGKEIT REGELBAR

- Elektronisches Steuerungsfeld (9 Stufen).
- Stablänge: 300 mm.
- Geeignet für bis zu 50 Liter.
- Gewicht 3,45 kg.
- Geschwindigkeit: 2.000 - 13.000 U/Min.

Artikelnummer	mm	V	W
224335	ø100x350	230	300

STABMIXER HENDI 500 - GESCHWINDIGKEIT REGELBAR

- Elektronisches Steuerungsfeld (9 Stufen).
- Stablänge: 500 mm.
- Geeignet für bis zu 100 Liter.
- Gewicht 4,10 kg.
- Geschwindigkeit: 2.000 - 15.000 U/Min.

Artikelnummer	mm	V	W
224359	ø100x350	230	400

STABMIXER HENDI 400 - GESCHWINDIGKEIT REGELBAR

- Mit Schneebesens und Halterung zur Wandmontage
- Elektronisches Steuerungsfeld (9 Stufen)
- Leicht zu reinigen
- Stablänge: 400 mm
- Geeignet für bis zu 80 Liter
- Gewicht 4,10 kg
- Geschwindigkeit: 2.000 - 9.000 U/Min

Artikelnummer	mm	V	W
224380	ø100x350	230	400

SCHNEEBESEN FÜR STABMIXER HENDI 300 & HENDI 500

- Mit 2 Schneebesens

Artikelnummer	mm
224342	ø120x320

WANDHALTERUNG

Artikelnummer
934029



NEW! 224342



Mit Halterung zur Wandmontage



975251

VAKUUM KAMMER VERPACKUNGSMASCHINE

- Entwickelt zur Verpackung von Lebensmitteln und technischen Produkten.
- Kammer und Rahmen aus hochwertigem Edelstahl 304 gefertigt.
- Die große Aussparung im Boden (exklusiv bei Model 975251) und die Wölbung im Deckel ermöglichen das vakuumieren von großen Teilen.
- Klarsichtdeckel aus verschleißarmen Material für eine lange Lebensdauer, erlaubt den Verpackungsprozess zu kontrollieren.
- V-förmige Dichtung für bestmögliche Vakuumierergebnisse.
- Digitales Bedienfeld
- Leicht zu bedienen
- Automatische Funktionsweise
- Einstellbare Schweißzeit
- Druckanzeige



Große Aussparung im Boden

Artikelnummer	-	mm	V	W
975251	Schweißleiste: 260 mm	330x480x(H)360	230	370
975268	Schweißleiste: 300 mm	370x480x(H)435	230	370
975275	Schweißleiste: 350 mm	425x560x(H)460	230	750



VAKUUMBEUTEL

- Sperrschichtfolie PAPE Nylon/Polyethylen.
- Dicke: 65 µm.

Artikelnummer	-	mm
970607	100 Stück	140x200
970386	100 Stück	160x230
970614	100 Stück	200x300
970393	100 Stück	250x350
970621	100 Stück	300x400



NEW!

VAKUUM KOCHBEUTEL

- Ideal geeignet Gebrauch in Kombination mit HENDI Sous-vide Geräten.
- Mehrschichtfolie PA /PE - 52 µm.

Artikelnummer	-	mm
970676	100 Stück	140x200
970652	100 Stück	160x230
970683	100 Stück	200x300
970669	100 Stück	250x350
970690	100 Stück	300x400



970362

VAKUUMVERPACKUNGSMASCHINE PROFI LINE

- Edelstahlgehäuse.
- Professionelle Pumpe und Unterdruckmesser.
- 2 Programme: Automatischer Vorgang oder manuell einstellbarer Vakuumiergrad.
- Digitales Display.
- Einstellbare Vakuumierzeit.
- Schweißleiste Teflonbeschichtet.
- Pumpenleistung: 20 L/min., 970447: 40 L/min.
- Nur geeignet für strukturierte Vakuumbbeutel.

Artikelnummer	-	mm	V	W
970362	Schweißleiste: 350 mm	370x280x(H)170	230	250
970430	Schweißleiste: 420 mm	420x280x(H)170	230	270
970447	Schweißleiste: 500 mm	520x280x(H)170	230	350



VAKUUM KOCHBEUTEL, GEPRÄGT

- Aus 3-Schicht Material.
- Innen- und Aussenseite aus lebensmittelechtem Polyethylen.
- Die Nylonmittelschicht garantiert Luftdichtheit.
- Die Polyethylen Außenschicht macht den Beutel resistent gegen prägung oder Risse.
- Spezielle prägung für optimalen Luftablass, für bestmögliches Vakuum.
- Mit Anti-UV Filter.
- Dicke: 105 µm.

Artikelnummer	-	mm
971017	100 Stück	150x250
971048	100 Stück	150x400
971024	100 Stück	200x300
971055	100 Stück	250x350
971031	100 Stück	300x400

NEW!

NEW!
NEW!



975336

NEW!

VAKUUMVERPACKUNGSMASCHINE KITCHEN LINE

- Gehäuse aus Edelstahl.
- Professionelle Pumpe: 20 l / min.
- Halbautomatischer Betrieb.
- Teflonbeschichtete Schweißleiste.
- Nur geeignet für strukturierte Vakuumbbeutel

Artikelnummer	mm	V	W
975336	370x260x(H)130	230	250



NEW!

VAKUUM KOCHBEUTEL ROLLE, GEPRÄGT

- Aus 3-Schicht Material.
- Innen- und Aussenseite aus lebensmittelechtem Polyethylen.
- Die Nylonmittelschicht garantiert Luftdichtheit.
- Die Polyethylen Außenschicht macht den Beutel resistent gegen prägung oder Risse.
- Spezielle prägung für optimalen Luftablass, für bestmögliches Vakuum.
- Mit Anti-UV Filter.
- Sie können die Beutel individuell auf Ihre benötigte Größe zuschneiden.
- Dicke: 105 µm.

Artikelnummer	mm
971062	200x6000
971079	300x6000

PERKOLATOREN DOPPELWANDIG

- Energiesparend durch doppelwandige Edelstahlausführung
- Energieverbrauch um 20% niedriger als vergleichbare einwandige Kessel
- Geschweißte, silikonbeschichtete Edelstahlgriffe
- Mit eingebauter Filterwanne. Für grob gemahlene Kaffee ist kein Papierfilter notwendig.
- Der Perkolator hält den Kaffee nach dem Brühen auf Serviertemperatur
- Mit Füllstandsanzeige, Non-Drip Hahn und automatischer Rückstellung.
- Die Kontrollleuchte zeigt des Ende das Brühvorgangs sowie eine notwendige Entkalkung an.



211106



211205



211304

KAFFEE-PERKOLATOR DOPPELWANDIG

Artikelnummer	Liter	mm	V	W
211106	6,0	ø241x(H)480	230	1500
211205	10,0	ø288x(H)530	230	1500
211304	15,0	ø288x(H)602	230	1500

Doppelwandung - bis zu 20% Energieeinsparung



Kein Filterpapier für grob gemahlene Kaffee benötigt, dank des Filtereinsatzes



Abtropfbehälter mit Edelstahlgitter



PERKOLATOREN EINWANDIG

- Einwandige Edelstahl Ausführung
- Mit eingebauter Filterwanne. Für grob gemahlene Kaffee ist kein Papierfilter notwendig.
- Der Perkolator hält den Kaffee nach dem Brühen auf Serviertemperatur
- Mit Füllstandsanzeige, Non-Drip Hahn und automatischer Rückstellung.
- Die Kontrollleuchte zeigt des Ende des Brühvorgangs sowie eine notwendige Entkalkung an.



208007

208106

208205

KAFFEE-PERKOLATOR EINWANDIG

Artikelnummer	Liter	mm	W	V
208007	6,0	336x310x(H)465	1500	230
208106	10,0	384x355x(H)530	1500	230
208205	15,0	384x355x(H)600	1500	230



Mit Füllstandsanzeige



Anti - Drip Hahn



Kein Filterpapier für grob gemahlene Kaffee benötigt, dank des Filtereinsatzes

DOPPELWANDIGE HEISSGETRÄNKESPENDER

- Doppelwandig isolierte und hochglanzpolierte Edelstahlausführung verringert den Wärmeverlust durch Wärmeabstrahlung.
- Thermostatische Temperaturregelung bis 100°C
- Diese Eigenschaften verringern den Energieverbrauch um bis zu 20% gegenüber einwandigen Geräten
- Korpus und Tank aus Edelstahl
- Wartungsfreies Heizelement unter dem Tank
- Sämtliche Teile sind zur leichten Reinigung einfach zu entnehmen
- Punktgeschweißte und silikonbeschichtete Edelstahlgriffe
- Non-Drip Hahn
- Standrohr zur Anzeige des Füllstandes
- Entkalkungsanzeige
- Abtropfgitter aus Edelstahl
- Nicht geeignet für Kakao



211403



211502

HEISSGETRÄNKESPENDER DOPPELWANDIG

Artikelnummer	Liter	mm	V	W
211403	9,0	ø241x(H)480	230	2400
211502	18,0	ø288x(H)602	230	2400

Doppelwandig - bis zu
20% Energieeinsparung



Wartungsfreies Heizelement
unter dem Tank montiert



Abtropfbehälter
mit Edelstahlgitter



EINWANDIGE HEISSGETRÄNKESPENDER

- Einwandige Ausführung
- Ideal für Glühwein und kochendes Wasser für Tee
- Aufwärmzeit: ca. 50 Minuten
- Temperatur stufenlos regelbar 94-99°C
- Trockenkochschutz
- Nicht geeignet für Kakao

S.S.
STAINLESS STEEL



Wartungsfreies
Heizelement
unter dem
Tank montiert



209882



209899

HEISSGETRÄNKESPENDER

Artikelnummer	mm	Liter	W	V
209882	336x221x(H)474	10	2200	230
209899	384x268x(H)602	20	2200	230

HEISSGETRÄNKESPENDER

- Einwandige Ausführung
- Mit Non-Drip Hahn aus Polypropylen
- Autoreset-Funktion
- Hält Getränke automatisch auf Temperatur
- Reinigungsanzeige
- Temperatur stufenlos bis 100° C regelbar
- Für Glühwein geeignet
- Deckel umkehrbar für die Platzierung und das Warmhalten von Gläsern

Artikelnummer	mm	Liter	W	V
209905	ø 520x(H)500	30	2200	230



209905



240601

HEISSGETRÄNKESPENDER

- Emaillierter Kessel.
- Wärmeisolierte Griffe.
- Anti-Tropf Ablasshahn.
- Thermostat einstellbar bis 90°C.
- Ideal für Glühwein und heißes Wasser.
- Nicht geeignet für Heiße Schokolade oder Milch.



Artikelnummer	mm	Liter	W	V
240601	460x480x349	27	1800	230



274125



Das Bain-Marie Heizsystem verhindert das Anbrennen der Schokolade am Boden

NEW!



SCHOKOLADENSPENDER

- Das Bain-Marie Heizsystem verhindert das Anbrennen der Schokolade.
- Der Boden des Behälters ist aus Edelstahl.
- Die Seiten aus Polycarbonat (PC).
- Abtropfbehälter mit Schwimmer und Überlaufwarner.
- Überhitzungsschutz.
- Durch das ständige Rühren wird eine homogene Konsistenz der Schokolade gewährleistet.
- Spezieller Ablasshahn.
- Temperaturbereich: +65°C bis +85°C.
- Benötigte Umgebungstemperatur: +10°C bis 32°C.

Artikelnummer	Liter	mm	V	W
274125	5	410x280x(H)460	230	1006



reddot design award

KAFFEEVOLLAUTOMAT PROFI LINE

- Programmierbare Getränke: Espresso, Kaffee lang, Cappuccino, Latte Macchiato, heiße Milch, Milchschaum sowie heißes Wasser.
- Mit großem Satzbehälter und Schmutzwassertank.
- Digitales Bedienfeld für Funktionen, Eingaben und Fehlermeldungen.
- Eingebautes Mahlwerk mit einstellbaren Mahlgraden.
- Mit Bohnenbehälter: 750 g.
- Auch geeignet für Pulverkaffee.
- Frischwassertank: 1,8 L (Anschlussmöglichkeit eines externen Zusatztanks).
- Höhenverstellbarer Kaffeeauslauf 80-140 mm.
- Einstellbare Kaffeestärke: 7-14 g/Portion.
- Einstellbare Kaffeemenge: 25-240 ml.
- Einstellbare Heißwassermenge: 25-450 ml.
- Einstellbare Dampfzeit: 3-120 s.
- Satzbehälter: 50 Portionen.
- Abtropfschale: 2 L.
- Getränkeähler pro Getränk und Total.
- Automatisches Reinigungsprogramm.



Artikelnummer	mm	W	V	Farbe
208854	302x450x(H)590	1400	230	Weiss
208892	302x450x(H)590	1400	230	Schwarz

NEW!



Bohnenbehälter mit großen Fassungsvermögen von 750g

Digitales Bedienfeld und Touchcontrol für einfache Bedienung

600 ml Milchbehälter aus Edelstahl

208892
Mit extra großen Satzbehälter für 50 Portionen und großem Abtropfbehälter für 2L

208854

KAFFEEVOLLAUTOMAT KITCHEN LINE

- Programmierbare Getränke: Espresso, Kaffee lang, Cappuccino, Latte Macchiato, heiße Milch, Milchschaum.
- Digitales Bedienfeld für Funktionen, Eingaben und Fehlermeldungen.
- Eingebautes Mahlwerk mit einstellbaren Mahlgraden.
- Mit Bohnenbehälter: 250 g.
- Auch geeignet für Pulverkaffee.
- Frischwassertank: 1,8 L.
- Höhenverstellbarer Kaffeeauslauf 80-115 mm.
- Einstellbare Kaffeestärke: 7-14 g/Portion.
- Einstellbare Kaffeemenge: 25-240 ml.
- Einstellbare Dampfzeit: 3-120 s.
- Satzbehälter: 15 Portionen.
- Getränkeähler pro Getränk und Total.
- Automatisches Reinigungsprogramm.

Artikelnummer	mm	W	V
208861	302x450x(H)370	1400	230



Digitales Bedienfeld für Funktionen, Eingaben und Fehlermeldungen

600 ml Milchbehälter aus Edelstahl

Höhenverstellbarer Kaffeeauslauf 80 bis 115 mm

208861



208731

KAFFEESTAMPFER

- Zum Festdrücken des Kaffeemehls, geeignet für die meisten Siebträgermaschinen.
- Stempel aus Edelstahl.
- Mit bemaltem Holzgriff.
- Gewicht: 355 g.



Artikelnummer	mm
208731	ø58x(H)95



208793



208304

KAFFEEMASCHINE 'ECONOMIC'

- Gehäuse Edelstahl und Filterhalter Polypropylen.
- Mit einer Glaskanne und Deckel.
- Separat schaltbare, zweite Heizplatte.
- Kontrolllampe zeigt an, wenn Kaffee fertig ist.
- Geeignet für 110/250 Papierfilter.



Artikelnummer	mm	W	V
208793	205x400x(H)455	2060	230

KAFFEEMASCHINE

- Sowohl unten als auch oben eine separat einschaltbare Warmhalteplatte
- Schnellfiltersystem mit Durchlaufelement - 1,8 Liter in 5 Minuten
- Durchlauftemperatur 93-96°C
- Gehäuse und Filterhalter aus Edelstahl
- 2 Glaskannen von je 1.8 Liter und 50 (110/250) Papierfilter inklusive



Artikelnummer	mm	W	V
208304	200x385x(H)430	2100	230



445907

GLASKANNE

- Hitzebeständiges Glas mit Polypropylen Griff und Deckel
- Pro Stück im Farbkarton

Artikelnummer	Liter	mm	Stückzahl
445907	1,8	ø160x(H)185	1



208656

KAFFEEFILTERPAPIER Ø 25 CM

- Ungebleicht
- U.a. für Kaffeegeräte von Hendi, Bravor und Animo
- Durchmesser Filter - 250 mm
- Durchmesser Unterseite Filter - 110 mm

Artikelnummer		mm	Stückzahl
208656	u.a. für Kaffeegeräte von Hendi, Bravor & Animo	ø250x(H)70	Karton 1000 Stück



225707

GASHERD - 5 BRENNER MIT ELEKTROOFEN



- Geeignet für Erdgas
- Umbausatz für Propangas enthalten
- 3 Brenner mit 3,0 kW
- 1 kleiner Brenner mit 1,8 kW
- 1 Wokbrenner mit 3,5 kW
- Mit Piezozündung und Thermoelement
- Brennerkranz 3-teilig, aus emailliertem Gusseisen
- Gusseiserne Pfannenroste in drei Teilen
- Heissluftofen GN 1/1 mit einer Leistung von 2,7 kW, ausgestattet mit 2 Ventilatoren, einem Thermostat bis 275 °C und Timer
- Zusätzliches Heizelement 2.5 KW zum Grillen
- Backraum und Türinnenseite emailliert
- Höhenverstellbare FüÙe
- Gewicht: 78 kg

Artikelnummer	mm	Leistung kW [Hs]	V
225707	900x655x(H)850/900	14.3	230

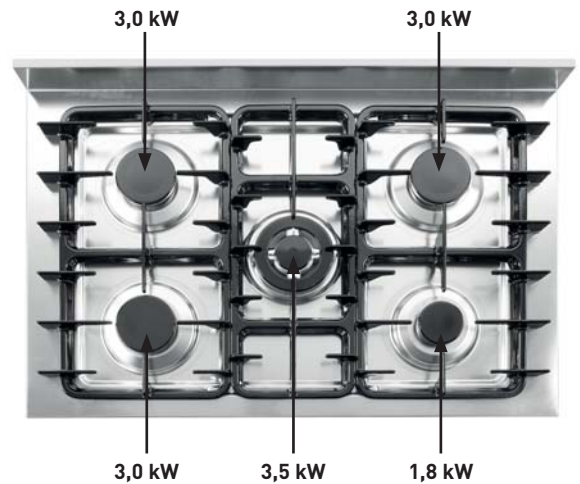

225806

GASHERD - 5 BRENNER MIT OFFENEM UNTERBAU



- Geeignet für Erdgas
- Umbausatz für Propangas enthalten
- 3 Brenner mit 3,0 kW
- 1 kleiner Brenner mit 1,8 kW
- 1 Wokbrenner mit 3,5 kW
- Mit Piezozündung und Thermoelement
- Gusseiserne Pfannenroste in drei Teilen
- Gewicht: 45 kg

Artikelnummer	mm	Leistung kW [Hs]	V
225806	900x600x(H)850	14.3	230



839997

TOPFTRÄGER



- Zur Nutzung kleiner KochgefäÙe auf Gasherden

Artikelnummer	mm
839997	255x255x(H)25

HOCKERKOCHER



147108

HOCKERKOCHER BIG FLAME

- Modell "Big Flame" - Geeignet für Propangas.
- Umbausatz für Erdgas enthalten.
- Rahmen komplett aus Chromstahl.
- Mit Thermoelement und Piezozündung.
- Brennerkranz aus emailliertem Gusseisen.
- Lieferung inkl. Gasschlauch und Druckminderer.

Artikelnummer	mm	Leistung kW [Hs]
147108	425x425x(H)400	6,7



147801

HOCKERKOCHER KITCHEN LINE

- Modell Kitchen Line - Geeignet für Propangas.
- Umbausatz für Erdgas enthalten.
- Komplette Edelstahlausführung.
- Mit Thermoelement und Piezozündung.
- Brennerkranz aus emailliertem Gusseisen.
- Lieferung inkl. Gasschlauch und Druckminderer.

Artikelnummer	mm	Leistung kW [Hs]
147801	425x425x(H)400	6,4

WOKPFANNE

- Mit Griffen, Flachstahl 1.5 mm dick
- Geeignet zum Gebrauch in Kombination mit Wokring 147207 und Hockerkocher 147108. Auch geeignet für Wokhalter 149546 in Kombination mit Grillern der Serie GreenFire.



Artikelnummer	øxH mm
626504	ø700x(H)235

RING ZU HOCKERKOCHER

- Wokaufsatz zur Verwendung der Wokpfanne 626504 auf Hockerkocher 147108



Artikelnummer	øxH mm
147207	ø 360x(H)80

UNTERGESTELL ZU HOCKERKOCHER

- Geeignet für die Hockerkocher: 147108



Artikelnummer	mm
147306	425x425x(H)400



OFENHANDSCHUHE, BAUMWOLLE



Artikelnummer	mm	Stückzahl
556603	345	2

626504

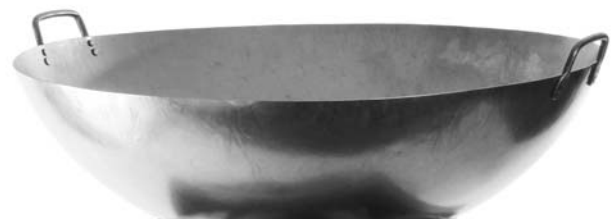

147207



147306



239711

INDUKTIONSKOCHER MODELL 3500 D

- Digitale Leistungs-, Temperatur- und Timereinstellung via Touch-Screen.
- Gehäuse komplett aus Edelstahl.
- Inkl. einfach zu reinigendem Fettfilter und doppelter Ventilation.
- Geeignet für Kochgeschirr von ø 140 mm bis maximal 280 mm.
- Höhenverstellbare Füße.

Artikelnummer	mm	W	V
239711	340x440x(H)120	3500	230



239766

INDUKTIONSWOK MODELL 3500

- Ideal zum Bereiten von nährstoffhaltigen Mahlzeiten
- Edelstahlgehäuse
- Mit einfach zu reinigendem Fettfilter
- Digitale Regelung von Leistung, Temperatur und Timer
- Die Einstellungen reagieren sofort auf high-low
- Ausschließlich mit der Wokpfanne 239773 zu verwenden

Artikelnummer	mm	W	V	-
239766	340x450x(H)120	3500	230	Induktionskocher
239681	340x450x(H)120 + ø360	3500	230	Set mit Pfanne



239681



239773

WOKPFANNE

- 3-Schicht Material
- Edelstahlgriff mit Softgrip
- Mit Edelstahldeckel
- Geeignet für den Induktionswok Art.Nr. 239766

Artikelnummer	mm
239773	ø 360x(H)180

230



239780

INDUKTIONSKOCHER MODELL 3500 M

- Die Leistung ist ohne Intervalle regulierbar.
- Gehäuse komplett aus Edelstahl.
- Inklusive einfach zu reinigendem Fettfilter.
- Geeignet für Kochgeschirr von \varnothing 120 mm bis maximal \varnothing 260 mm.

Artikelnummer	mm	W	V
239780	327x425x(H)100	3500	230



239230

INDUKTIONSKOCHER MODELL 2000

- Extra dünnes Gehäuse (32mm) mit Edelstahlrahmen
- Keramikkochfeld
- Touch-Bedienung
- Geeignet für Töpfe bis 260 mm Bodendurchmesser.

Artikelnummer	mm	W	V
239230	296x370x(H)46	2000	230



239209

INDUKTIONSKOCHER MODELL 1800

- Das Gehäuse aus ABS Kunststoff.
- Digitale Regelung von Leistung, Temperatur und Timer.
- Die Einstellungen reagieren sofort auf high/low.
- Geeignet für Kochtöpfe mit mindestens 120 mm Durchmesser und maximal 260 mm Durchmesser, sowie Bratpfannen mit mindestens 120 mm bis maximal 200 mm Durchmesser.



Artikelnummer	mm	W	V
239209	315x345x(H)70	1800	230

SOUS-VIDE SYSTEM

- Kulinarisches Kochsystem mittels welchem vakuumierte Lebensmittel bei exakt kontrollierter Temperatur gegart werden.
- Ideal zur Verwendung in a la carte Restaurants.
- Besonders geeignet für die Vorbereitung der Speisen außerhalb der Stoßzeiten.

- Gleichbleibend hohe Qualität der Garergebnisse.
- Präzisionsthermostat einstellbar von 45 bis 90 °C (in 0,1°C Schritten).
- Gehäuse komplett aus Chromstahl.
- Inklusive einem Deckel mit Silikondichtung zum luft- und wasserdichtem Verschliessen.



Sehen Sie sich den Film an



NEW!

225264

SOUS-VIDE GERÄT GN 2/3

- Inklusive 4-teiligem Abstandhalter aus Edelstahl.

Artikelnummer	Liter	W	V	mm
225264	13	400	230	363x335x(H)290

225448

SOUS-VIDE GERÄT GN 1/1

- Inklusive 6-teiligem Abstandhalter aus Edelstahl.

Artikelnummer	Liter	W	V	mm
225448	20	600	230	600x330x(H)300



NIEDERTEMPERATURUFEN

- Konzipiert für langsame Zubereitung und Warmhalten von Speisen, durch sehr genau einstellbare und kontrollierbare Zubereitungsprozesse
- Mit separat einstellbarem Kerntemperaturfühler
- Mit seitlichen Griffmulden
- Der Garraum wird von allen 4 Seiten beheizt um die bestmögliche Wärmeverteilung zu gewährleisten
- Zusätzliche Isolierung für höchste Energieeffizienz
- Nahtloser Garraum mit abgerundeten Ecken zur einfachen Reinigung
- Temperatur einstellbar in 1° C Grad Schritten - Garraum bis 30° -120°C

- Kerntemperaturfühler und Warmhaltefunktion bis 100°C.
- Die Türe wird rechtsseitig eingehängt ausgeliefert, kann aber sehr schnell umgebaut werden zum Einhängen links. Somit kann die Türöffnungsrichtung individuell nach Bedarf gestaltet werden
- Digitales Bedienfeld für sämtliche Einstell- und Anzeigemöglichkeiten: Temperatur, Timer, Kerntemperatur sowie Garraumtemperatur
- Mit Edelstahlbehälter und Halterungen, welche sowohl für Gastronorm 1/1 als auch für Bäckereinorm 600x400 cm geeignet sind, mit 3 Einschubmöglichkeiten

S.S.
STAINLESS STEEL



225479

NIEDERTEMPERATURUFEN

Artikelnummer	mm	V	W
225479	495x690x(H)415	230	1200

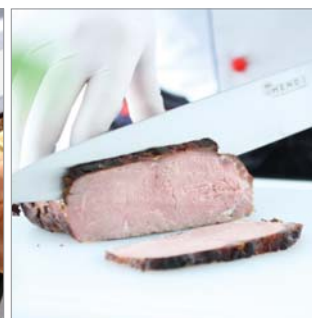

REISKOCHER



240403



240410



REISKOCHER

- Geeignet für 30 Tassen (à 180ml) trockenem Reis
- Kocht Reis für 30 Personen und hält diesen automatisch warm
- Inklusive Messbecher, Reislöffel und Non-Stick Matte aus Silikon zur Vermeidung von angebranntem Reis
- Beim Warmhalten werden sowohl die Seiten also auch der Boden beheizt



Artikelnummer	Liter	V	W	mm
240403	5,4	230	1950	455x455x(H)380

REISKOCHER MIT DAMPFGARFUNKTION

- Kocht Reis und hält diesen automatisch warm.
- Geeignet für 10 Tassen trockenem Reis.
- Inklusive Dampfgareinsatz zum schonenden Zubereiten von Speisen.
- Inklusive Messbecher und Reislöffel.
- Einfach zu reinigen dank des herausnehmbaren Aluminiumbehälters.



Artikelnummer	Liter	V	W	mm
240410	1,8	230	700	ø280x(H)285

INDUKTIONSFRITEUSE

- Präzise Temperatur Kontrolle. Dank der Induktionstechnologie wird immer exakt die eingestellte Temperatur gehalten.
- Effiziente Wärmeübertragung.
- Mit Timer.
- Edelstahlgehäuse, leicht zu reinigen.
- Überhitzungsschutz.
- Displayanzeige für eingestellte und aktuelle Fetttemperatur.
- Kaltzone im Becken.
- Mit Boost Modus für extrem kurze Aufwärmzeit.



Artikelnummer	Liter	V	W	mm
215005	8	230	3500	570x328x(H)505

NEW!



215005



FRITTEUSEN MASTERCOOK

18/0
STAINLESS STEEL

- Die Tischfriteusenreihe Mastercook sind aus Edelstahl 18/0 gefertigt.
- Diese Friteusen enthalten entnehmbare Elemente mit Sicherheitsabschaltung sobald diese entfernt werden.
- Zur besseren Reinigung haben diese Friteusen ein ebenfalls entnehmbares Becken.
- Das Bedienfeld mit Kontrollleuchten befindet sich auf den Geräten.
- Ein Sicherheitsthermostat schützt die Friteuse vor Überhitzung, und lässt sich mittels einer Rücksetztaste unterhalb des Heizelements wieder einschalten.
- Durch den Frittierkorb mit extra langem Griff ist diese Modellreihe ideal geeignet zur intensiven Nutzung.
- Kaltzone für längere Öl Lebensdauer.
- Alle Friteusen werden selbstverständlich mit einem Frittierkorb und einem Deckel pro Becken geliefert.

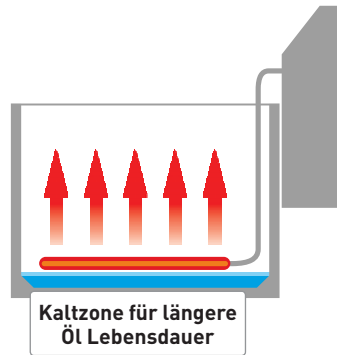

207208



207307

FRITEUSE MASTERCOOK - 8 L

Artikelnummer	Liter	mm	V	W
207208	8	455x300x(H)345	230	3500

FRITEUSE MASTERCOOK - 2 X 8 L

Artikelnummer	Liter	mm	V	W
207307	2x8	455x605x(H)345	230	2x3500



209202



209301

FRITEUSE MASTERCOOK MIT ABLASSHAHN - 8 L

Artikelnummer	Liter	mm	V	W
209202	8	515x300x(H)345	230	3500

FRITEUSE MASTERCOOK - MIT ABLASSHAHN 2 X 8 L

Artikelnummer	Liter	mm	V	W
209301	2x8	515x605x(H)345	230	2x3500

18/0

STAINLESS STEEL



205808



205815



205822

FRITEUSE BLUE LINE

- Die Friteuse ist aus Chromstahl gefertigt.
- Öltank aus Edelstahl.
- Entnehmbares Element mit Sicherheitsabschaltung sobald dieser entfernt wird.
- Ein entnehmbares Becken zur leichteren Reinigung.
- Mit Anzeigelampe welche anzeigt wenn das Heizelement im Betrieb ist.
- Die Temperatur ist stufenlos bis 190°C regelbar.
- Ein Sicherheitsthermostat schützt die Friteuse vor Überhitzung und lässt sich mittels einer Rücksetztaste wieder einschalten.
- Frittierkorb, mit wärmeisoliertem, extra langem Griff.
- Mit Kaltzone, wodurch die Öl Lebensdauer verlängert wird.
- Alle Friteusen werden selbstverständlich mit einem Frittierkorb und einem Deckel geliefert.

Artikelnummer	Liter	mm	V	W
205808	4	217x400x(H)290	230	3000
205846	2x4	470x420x(H)330	230	2x3000
205815	6	265x430x(H)290	230	3300
205822	8	265x430x(H)345	230	3500
205839	2x8	550x430x(H)345	230	2x3500

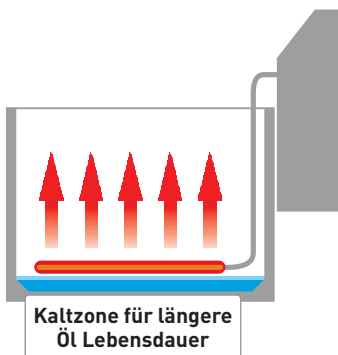

205846



205839



GRILLPLATTEN BLUE LINE

- Gehäuse aus Edelstahl.
- Hartverchromte Grillplatte (9mm stark) für einfache Reinigung.
- Entnehmbare Fettschublade und extra hoher Spritzschutz.
- Temperatur stufenlos bis 300°C regelbar.
- Überhitzungsschutz.
- Für den Dauereinsatz geeignet.
- An-/Aus-Schalter mit Kontrollleuchte.
- Anti-Rutschfüsse.

GRILLPLATTE BLUE LINE

- Grillfläche 330x270 mm, glatte Ausführung.

Artikelnummer	mm	W	V
203125	450x300x(H)225	2000	230



203125



203156

GRILLPLATTE BLUE LINE

- Grillfläche 518x328 mm, 1/2 glatt und 1/2 gerillt

Artikelnummer	mm	W	V	-
203156	550x380x(H)240	2400	230	1/2 glatt, 1/2 gerillt



203149

GRILLPLATTE BLUE LINE

- Grillfläche 518x328 mm, glatte Ausführung

Artikelnummer	mm	W	V	-
203149	550x380x(H)240	2400	230	glatte Ausführung



203170

GRILLPLATTE BLUE LINE

- Grillfläche: 518x328 mm, gerillte Ausführung.

Artikelnummer	mm	W	V	-
203170	550x380x(H)240	2400	230	gerillte Ausführung



203163

GRILLPLATTE BLUE LINE

- 2 unabhängige Heizzonen, 2 Kontrollleuchten.
- Grillfläche: 688x410 mm, 2/3 glatt und 1/3 gerillt.

Artikelnummer	mm	W	V	-
203163	720x530x(H)250	3500	230	2/3 glatt, 1/3 gerillt



855201

855218

GRILLPLATTENSCHABER

Artikelnummer	mm
855201	100x315

ERSATZMESSER ZU ARTIKEL 855201

- 5 Stück

Artikelnummer
855218

18/10

STAINLESS STEEL

AQUA GRILL

- Komplet aus Edelstahl.
- Tischmodell.
- Grillen direkt auf den Elementen.
- Sehr kurze Aufheizzeiten.
- Heisses Fett tropft direkt in den Wasserbehälter, der einfach zu reinigen ist.
- Der über dem Wasserbehälter entstehende Dampf, garantiert zarte und saftige Produkte.
- Der Grill hat eine Selbstreinigungsfunktion.
- Inkl. Kupferdrahtbürste.



155103



155202

AQUA GRILL

- Zwei unabhängige stufenlos einstellbare Heizelemente

Artikelnummer	-	mm	V	W
155103	GN 1/1	640x335x(H)181	230	3400

AQUA GRILL

- Stufenlos einstellbares Heizelement.

Artikelnummer	-	mm	V	W
155202	GN 2/3	466x335x(H)166	230	2400



239506



239605

AL
ALUMINIUM

PARTYPFANNE

- Aluminium mit Anti-Haft Beschichtung.
- Stufenlos einzustellendes Stecker-Thermostat.
- Geeignet zum Backen, Braten und Wärmen.
- Inkl. Deckel und Sichtfenster aus Glas sowie zwei isolierte Griffe.

Artikelnummer	-	mm	W	V
239506	Innentopf 400x50mm	ø500x(H)190	1400	230
239605	Innentopf 550x60mm	ø620x(H)190	1600	230

KONTAKTGRILLER

- Grillflächen aus emailliertem Gusseisen.
- Lieferung inkl. Stahlbürste.
- Mit Fettabtropfschale und Spritzrändern.
- Gehäuse aus Edelstahl.

- Thermostat stufenlos einstellbar bis 300 °C mit Kontrollleuchten.
- Bei geöffnetem Deckel (H) 530 mm.



263501

KONTAKTGRILL - EINZEL

- Grillfläche 220x230 mm

Artikelnummer	-	mm	W	V
263501	oben und unten gerillt	290x370x(H)210	1800	230



263600

KONTAKTGRILL - EINZEL

- Grillfläche 220x230 mm

Artikelnummer	-	mm	W	V
263600	oben gerillt, unten glatt	290x370x(H)210	1800	230



263655

KONTAKTGRILL - PANINI

- Grillfläche 340x230 mm

Artikelnummer	-	mm	W	V
263655	oben und unten gerillt	430x370x(H)210	2200	230



263662

KONTAKTGRILL - PANINI

- Grillfläche 340x230 mm.

Artikelnummer	-	mm	W	V
263662	oben gerillt, unten glatt	430x370x(H)210	2200	230



263709

KONTAKTGRILL - DOPPELT

- Thermostate separat einstellbar
- Grillfläche untere Platte 475x230 mm

Artikelnummer		mm	W	V
263709	oben und unten gerillt	570x370x(H)210	3600	230



263808

KONTAKTGRILL - DOPPELT

- Thermostate unabhängig einstellbar
- Grillfläche untere Platte 475x230 mm

Artikelnummer		mm	W	V
263808	oben gerillt, unten glatt	570x370x(H)210	3600	230



263907

KONTAKTGRILL - DOPPELT

- Thermostate unabhängig einstellbar
- Grillfläche untere Platte 475x230 mm

Artikelnummer		mm	W	V
263907	links glatt, rechts gerillt	570x370x(H)210	3600	230

SALAMANDER



264607

SALAMANDER 450

- Modell 450 - Gehäuse aus Edelstahl.
- Ideal zum Grillen oder Aufwärmen von Speisen oder Sandwiches.
- Thermostat stufenlos einstellbar bis 300°C, mit Kontrollleuchten.
- Variable Höheneinstellung durch Hubsystem.
- Ausfahrbare Tropfschale mit Gitter von 440x320 mm.

Artikelnummer	mm	W	V
264607	480x520x(H)530	2800	230



Herausnehmbare Krümelschublade mit Gitter



Einfache, individuell verstellbare Höhe

SALAMANDER 600

- Modell 600 - Gehäuse aus Edelstahl.
- Ideal zum Grillen oder Aufwärmen von Speisen oder Sandwiches.
- Thermostat stufenlos einstellbar bis 300°C, mit Kontrollleuchten.
- 2 separat regelbare Heizzonen.
- Variable Höheneinstellung durch Hubsystem.
- Ausfahrbare Tropfschale mit Gitter von 590x350 mm.

Artikelnummer	mm	W	V
264706	600x520x(H)530	3600	230



264706



Herausnehmbare Krümelschublade mit Gitter



Einfache, individuell verstellbare Höhe

SALAMANDER 270

- Modell 270.
- Ideal zum Grillen oder Aufwärmen von Speisen oder Sandwiches.
- Konstant verstellbar von 50°C bis 250°C.
- Mit Oberhitze.
- Ausgestattet mit einem Hitzeregulator, 15 min. Timer und Kontrollleuchte.
- Grillrost auf 4 Ebenen höhenverstellbar.
- Mit Krümelschublade.
- Innenabmessungen 440x280x(H)150 mm.

Artikelnummer	mm	W	V
264102	610x340x(H)260	2000	230



264102

SALAMANDER 580

- Modell 580.
- Ideal zum Grillen oder Aufwärmen von Speisen oder Sandwiches.
- Konstant verstellbar von 50°C bis 250°C.
- Mit Oberhitze.
- Ausgestattet mit einem Hitzeregulator, 15 min. Timer und Kontrollleuchte.
- Grillrost auf 4 Ebenen höhenverstellbar.
- Mit Krümelschublade.
- Innenabmessungen 400x300x(H)200 mm.

Artikelnummer	mm	W	V
264201	580x390x(H)390	2200	230



264201

SALAMANDER 800

- Modell 800.
- Ideal zum Grillen oder Aufwärmen von Speisen oder Sandwiches.
- Konstant verstellbar von 50°C bis 250°C.
- Mit Oberhitze.
- Ausgestattet mit einem Hitzeregulator, 15 min. Timer und Kontrollleuchte.
- Grillrost auf 4 Ebenen höhenverstellbar.
- Mit Krümelschublade.
- Innenabmessungen 630x420x(H)310 mm.

Artikelnummer	mm	W	V
264300	800x450x(H)470	3600	230



264300



ROLLENGRILL

- Gehäuse aus Edelstahl.
- Kurze Aufheizzeiten, Ideal zum Warmhalten von gebratenen Würsten.
- Rollelemente antihafbeschichtet.
- Einfach zu entnehmende Fettschublade zur einfachen Reinigung.
- Länge der Rollen 42 cm.
- Die maximale Rollentemperatur ist abhängig von der Umgebungstemperatur, Luftströmung und Bestückung.
- Maximaltemperatur unbestückt bei Zimmertemperatur 150 °C.



268605



268735

ROLLENGRILL

Artikelnummer	-	mm	V	W
268506	7 Rollen	520x325x(H)175	230	740
268605	9 Rollen	520x400x(H)175	230	940

ROLLENGRILL

Artikelnummer	-	mm	V	W
268704	11 Rollen	520x477x(H)175	230	1180
268735	14 Rollen	520x591x(H)175	230	1480

Hotdog-Halter
auf Seite 205



WÜSTCHENWÄRMER

- Thermostat stufenlos regelbar



240502



240519

WÜSTCHENWÄRMER KITCHENLINE 10 LITER

- Temperatur stufenlos regelbar bis 85°C

Artikelnummer	Abmessungen	V	W
240502	360x270(H)265	230	1000

WÜSTCHENWÄRMER KITCHENLINE 2X10 L

- Temperatur stufenlos regelbar bis 85°C.

- Mit einem Ablasshahn pro Becken.

Artikelnummer	Abmessungen	V	W
240519	570x435x(H)265	230	2x1000



265000

WÜSTCHENWÄRMER

- Hotdog Gerät - Würstchenwärmer

- Für einfaches Wärmen von HotDog-Würstchen

- Edelstahlgehäuse

- Leistung stufenlos regelbar

Artikelnummer	V	W	mm
265000	230	500	240x300x(H)385

WAFFELEISEN UND CREPES BACKGERÄTE



212004

CREPESPLATTE - EINZELN

- Crepes Platte aus emailliertem Gusseisen
- Glatte Oberfläche
- Inkl. Crepesspachtel aus Holz
- Inkl. Schublade zur Aufbewahrung
- Gehäuse aus Edelstahl
- Thermostat stufenlos regelbar von 50°C bis 300°C
- Abmessung Crepesplatte: ø 400 mm
- Abmessung Schublade: 400x320x(H)30 mm

Artikelnummer	mm	V	W
212004	450x485x(H)220	230	3000



212011

CREPESPLATTE - DOPPELT

- Crepes Platte aus emailliertem Gusseisen
- Glatte Oberfläche
- Inkl. Crepesspachtel aus Holz
- Inkl. Schublade zur Aufbewahrung
- Gehäuse aus Edelstahl
- Thermostat stufenlos regelbar von 50°C bis 300°C
- Zwei Platten mit jeweils: ø 400 mm
- Abmessung Schublade: 730x320x(H)30 mm

Artikelnummer	mm	V	W
212011	900x485x(H)220	230	2x3000

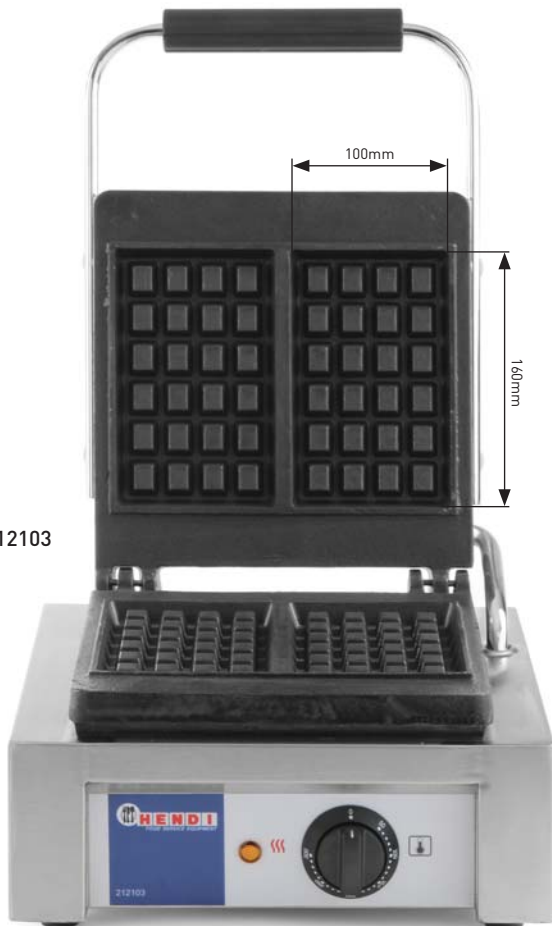

212103

WAFFELEISEN

- Form: "Liège" Waffeln, zwei 4x6 Quadrat-Muster
- Antihafbeschichtete Platten aus Gusseisen
- Temperatur stufenlos regelbar
- Inkl. Waffelgabel
- Isolierter Griff
- Abnehmbare Fettschale



Artikelnummer	mm	V	W	kg
212103	480x320x(H)226	230	1500	28





261309



DURCHLAUF TOASTER

- 2 separate Heizelementen
- Ideal für kontinuierliches Toasten von Schnittbrot
- Auswurf vorne oder hinten
- Durchlaufzeit und der dadurch bedingte Bräunegrad stufenlos regelbar

Artikelnummer	V	W	mm
261309	230	2240	418x368x(H)387

SANDWICHTOASTER

- Edelstahlgehäuse
- 2 Toastzangen mit Kunststoff Griff
- Linkes und Rechtes Toastfach separat regelbar
- Timer mit Alarm bis zu 8 Minuten einstellbar
- Herausnehmbare Krümelschublade

Artikelnummer	mm	V	W
261163	300x200x(H)223	230	1200



261163



MIKROWELLEN



Funktions- und Leistungsregler

Zeitregler

281703



MIKROWELLENHERD MIT GRILL

- Mikrowellenherd 800 Watt, Grill 1000 Watt
- Gehäuse und Garraum aus Edelstahl
- 30 Minuten-Timer/Energie- und Funktionskontrolle
- Drehteller ø24,5 cm, Grill ø20 cm
- Geeignet für Teller bis ø28x(H)16 cm
- Fassungsvermögen 18 Liter

Artikelnummer	mm	Liter	V	W
281703	452x362x(H)262	20	230	1800



10 Programmtasten für 20 frei programmierbare Programme

281406



MIKROWELLENHERD

- Hergestellt aus Edelstahl
- Garraum 24 Liter
- Eingangleistung 1500W, Ausgangleistung 1000W
- Geeignet für GN-Behälter bis zu 1/2 und Teller bis zu ø 320 mm
- Einfaches Öffnen ohne Schloss
- Panasonic Antennen
- Mit durchsichtiger Tür
- Mit 10 Programmertasten
- Speicherkapazität 20 Programme
- Größe des Innenbereichs: (B)335x(T)364x(H)212mm

Artikelnummer	mm	Liter	V	W
281406	520x456x(H)312	24	230	1500



238905



238912

BAIN-MARIE KITCHEN LINE

- Gastronorm 1/1.
- Dauertemperatur stufenlos regelbar bis 85 °C.
- Edelstahl Wasserwanne mit abgerundeten Ecken zur einfachen Reinigung.
- Mit Ein-/Ausschalter und Kontrollleuchte.
- GN-Behälter nicht im Lieferumfang enthalten.
- Geeignet für Gastronorm Behälter bis zu 150 mm tief.



Artikelnummer	mm	V	W
238905	340x540x(H)250	230	1200

BAIN-MARIE KITCHEN LINE MIT ABLASSHAHN

- Gastronorm 1/1
- Dauertemperatur stufenlos regelbar bis 85 °C
- Edelstahl Wasserwanne mit abgerundeten Ecken zur einfachen Reinigung
- Mit Ein-/Ausschalter und Kontrollleuchte
- GN-Behälter nicht im Lieferumfang enthalten
- Geeignet für Gastronorm Behälter bis 150 mm Tiefe
- Mit Ablasshahn



Artikelnummer	mm	V	W
238912	340x540x(H)250	230	1200



201107



201206

THERMOSYSTEM 1

- Wassertopf emailliert ø 185mm
- Bain-Marie Behälter aus Edelstahl mit Deckel
- Mit Energieregulierung und Kontrollleuchte



Artikelnummer	Liter	mm	V	W
201107	4,2	265x265x(H)245	230	200

THERMOSYSTEM 2

- 2 Wassertöpfe emailliert ø 185mm
- 2 Bain-Marie Behälter aus Edelstahl mit Deckel
- Einzel regelbar mit Kontrollleuchten



Artikelnummer	Liter	mm	V	W
201206	2x4,2	505x265x(H)245	230	400

WARMHALTEN



239858

WARMHALTEPLATTE ELEKTRISCH



- Aufheizung 13,6 °C pro Minute.
- Maximaltemperatur (169°C) wird nach ca. 11 Minuten erreicht.
- Temperatur von 120°C - 147°C wird vom Gerät gehalten, wenn das Gerät angesteckt ist.
- Das Gerät kühl ca 2,5°C pro Minute ab, sobald der Netzstecker getrennt wurde.
- Ausgestattet mit automatischer Temperaturkontrolle und Überhitzungsschutz.
- Mit Stay-Cool Griffen und Oberfläche aus Edelstahl.

Artikelnummer	mm	W	V
239858	665x205x(H)65	800	230



209509

WARMHALTEPLATTE



- GN 1/1 - Aluminium
- Basis isoliert
- Heizt automatisch auf 95° C

Artikelnummer	mm	V	W
209509	530x325x(H)25	230	190

WÄRMEBRÜCKE MIT 2 INFRAROTLAMPEN

- Ideal zum Warmhalten von Speisen zwischen der Zubereitung und dem Servieren.
- Höhenverstellbar.
- Splitterfreie Lampen enthalten.



Artikelnummer	mm	V	W
273906	495x355x(H)590	230	500



273906





273982



273999

WARMHALTEVITRINE EINZELN

- Gehärtetes Glas an den Seiten mit gewölbter Frontscheibe
- Edelstahlgehäuse
- Infrarotheizung
- Grosse Glastüre an der Rückseite für einfaches Befüllen
- Einfach zu Reinigen
- Mit herausnehmbarer Krümelschublade
- Temperatur stufenlos regelbar bis 85 °C
- Inklusive feinmaschigem GN 1/1 Rost für kleinere Lebensmittel

Artikelnummer	-	V	W	mm
273982	einzel	230	400	554x376x(H)311

WARMHALTEVITRINE DOPPELT

- Gehärtetes Glas an den Seiten mit gewölbter Frontscheibe
- Edelstahlgehäuse
- Infrarotheizung
- Grosse Glastüre an der Rückseite für einfaches Befüllen
- Einfach zu Reinigen
- Mit herausnehmbarer Krümelschublade
- Temperatur stufenlos regelbar bis 85 °C
- Inklusive 2 feinmaschigen GN 1/1 Rosten für kleinere Lebensmittel

Artikelnummer	-	V	W	mm
273999	doppelt	230	400	554x376x(H)432



S.S.
STAINLESS STEEL

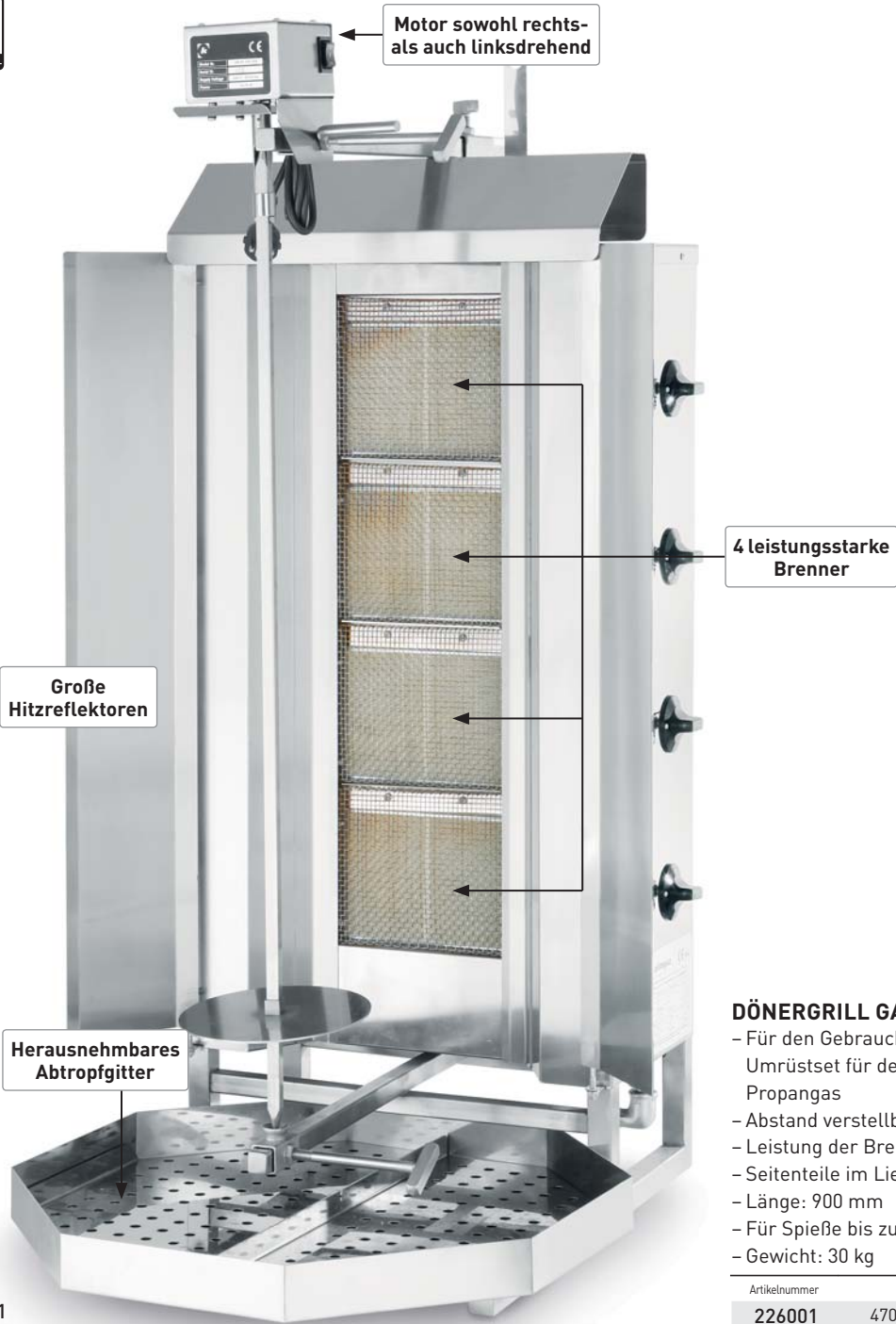

226001

DÖNERGRILL GAS PROFI LINE

- Für den Gebrauch von Erdgas, inkl. Umrüstset für den Gebrauch von Propangas
- Abstand verstellbar
- Leistung der Brenner: 12 kW
- Seitenteile im Lieferumfang enthalten
- Länge: 900 mm
- Für Spieße bis zu 80 kg
- Gewicht: 30 kg

Artikelnummer	mm	V
226001	470x550x(H)1150	230

18/0
STAINLESS STEEL

267233



NEW!

KEBAB MESSER ELEKTRISCH

- Für den professionellen Einsatz zum Schneiden von gegrilltem Fleisch.
- Messer aus rostfreiem Edelstahl.
- Schneidstärke einstellbar von 0,5 mm bis 8,0 mm.
- Inklusive Messerschärfer und einem Ersatzmesser.
- Die Messerabdeckung sorgt für sicheres Schneiden.
- Messer: \varnothing 100 mm.

Artikelnummer	mm	V	W
267233	230x125x(H)165	230	80



PIZZAOFEN

- Ofenrost geeignet für Pizzen bis zu ø 30cm
- Timer einstellbar auf bis zu 15 Minuten
- Mit oberem, unterem Heizelement und Krümelschublade
- Geeignet für Fertiggipzen

Artikelnummer	mm	V	W
220306	480x420x(H)195	230	1300



PIZZAÖFEN

PIZZAOFEN BASIC 1/40

- Frontplatte aus Edelstahl mit lackiertem Stahlrahmen.
- Isolierung durch ausgedampfte Steinwolle.
- Mit Innenbeleuchtung.
- Schamottsteine in der Garkammer
- Heizelemente in der Kammer (oben und unten)
- Separate Thermostate für jedes Heizelement
- Temperaturbereich: 50° C bis 320° C
- Innenmaße der Kammer: 410x360x(H)90 mm

Artikelnummer	mm	V	W
226865	568x430x(H)280	230	1600



226865

PIZZAOFEN BASIC 2/40

- Frontplatte aus Edelstahl mit lackiertem Stahlrahmen.
- Isolierung durch ausgedampfte Steinwolle.
- Mit Innenbeleuchtung.
- Schamottsteine in der Garkammer
- Heizelemente in der Kammer (oben und unten)
- Separate Thermostate für jedes Heizelement
- Temperaturbereich: 50° C bis 320° C
- Innenmaße pro Kammer: 410x360x(H)90 mm

Artikelnummer	mm	V	W
226872	568x430x(H)425	230	2400



226872

PIZZAOFEN BASIC 1/50 VETRO

- Frontplatte aus Edelstahl mit lackiertem Stahlrahmen.
- Isolierung durch ausgedampfte Steinwolle.
- Mit Innenbeleuchtung.
- Schamottsteine im Garraum
- Heizelemente in der Kammer (oben und unten)
- Separate Thermostate für jedes Heizelement
- Temperaturbereich: 50° C bis 500° C
- Innenmaße der Kammer: 620x500x(H)120 mm

Artikelnummer	mm	V	W
226889	915x690x(H)355	230/400	5000



226889

PIZZAOFEN BASIC 2/50 VETRO

- Frontplatte aus Edelstahl mit lackiertem Stahlrahmen.
- Isolierung durch ausgedampfte Steinwolle.
- Mit Innenbeleuchtung.
- Schamottsteine im Garraum
- Heizelemente in der Kammer (oben und unten)
- Separate Thermostate für jedes Heizelement
- Temperaturbereich: 50° C bis 500° C
- Innenmaße pro Kammer: 620x500x(H)120 mm

Artikelnummer	mm	V	W
226896	915x690x(H)530	230/400	7500



226896

TEIGROLLER ELEKTRISCH



Sehen Sie sich den Film an



Ideal zur Verarbeitung von Pizza- und Pastateig

226629

TEIGROLLER ELEKTRISCH 300

- Perfekt zum Ausrollen von kaltem Pizza-, Pasta-, Knödel- und Ravioliteig.
- 2 einstellbare Rollensätze ermöglichen die Erstellung von runden Pizzaböden in der gewünschten Teigstärke.
- Separater Rollenschutz für einfache und sichere Bedienung.
- Timer mit voreingestellten Walzzeiten von 10 bis 35 Sekunden.
- Patentiertes Model. Schaltet sich automatisch ein sobald Sie den Teig zuführen.
- Gewicht: 27 kg
- Erstellt Teigscheiben mit Durchmesser: 14 bis 30 cm

Artikelnummer	mm	V	W	kg
226629	440x365x(H)640	230	250	0,08-0,21



226636

TEIGROLLER ELEKTRISCH 400

- Perfekt zum Ausrollen von kaltem Pizza-, Pasta-, Knödel- und Ravioliteig.
- 2 einstellbare Rollensätze ermöglichen die Erstellung von runden Teigböden in der gewünschten Teigstärke.
- Separater Rollenschutz für einfache und sichere Bedienung.
- Timer mit voreingestellten Walzzeiten von 10 bis 35 Sekunden.
- Patentiertes Model. Schaltet sich automatisch ein sobald Sie den Teig zuführen.
- Gewicht: 37 kg
- Erstellt Teigscheiben mit Durchmesser: 26 bis 40 cm

Artikelnummer	mm	V	W	kg
226636	550x365x(H)750	230	370	0,21-0,70



Mit elektrischer Pedalbedienung



226612

TEIGROLLER ELEKTRISCH 500

- Perfekt zum Ausrollen von kaltem Pizza- und Pastateig
- 1 einstellbare Rollensatz mit elektrischer Pedalbedienung.
- Gewicht: 27 kg
- Erstellt Teigscheiben mit Durchmesser: 26 bis 50 cm

Artikelnummer	mm	V	W	kg
226612	645x360x(H)430	230	370	0,21-0,70

SPIRALTEIGMASCHINEN



- Hochwertiges, weiß eloxiertes Edelstahlgehäuse.
- Schüssel, Deckel und Knethaken aus Edelstahl 18/10.
- Mit eingebautem Timer.
- Einfach zu bewegen, dank der 4 Räder, 2 davon gebremst.

Dank des Hubarm kann die Rührschüssel sehr einfach entnommen werden



Mit integriertem Timer

Mit 4 Lenkrollen, 2 davon gebremst

226209



Rührschüssel aus hochwertigem Edelstahl 18/10

226346

SPIRALTEIGMASCHINE MIT FEST MONTIERTER SCHÜSSEL - 20 L

- Schüssel und Kopf fest montiert.
- Schüsselinhalt: 20 Liter.
- Schüsselabmessungen: ø360x(H)210 mm.
- Maximal für 17 kg Teig geeignet.
- Gewicht: 59 kg.

Artikelnummer	mm	V	W	kg
226209	630x400x(H)700	400	750	17

SPIRALTEIGMASCHINE MIT FEST MONTIERTER SCHÜSSEL - 32 L

- Schüssel und Kopf fest montiert
- Schüsselinhalt: 32 Liter
- Schüsselabmessungen: ø400x(H)260 mm
- Maximal für 25 kg Teig geeignet
- Gewicht: 90 kg

Artikelnummer	mm	V	W	kg
226308	680x440x(H)780	400	1100	25

SPIRALTEIGMASCHINE MIT ABNEHMBARER SCHÜSSEL - 20 L

- Kippbarer Kopf und abnehmbare Schüssel.
- Schüsselinhalt: 20 Liter.
- Schüsselabmessungen: ø360x(H)210 mm.
- Maximal für 17 kg Teig geeignet.
- Gewicht: 73 kg.

Artikelnummer	mm	V	W	kg
226346	385x670x(H)725	400	750	17

SPIRALTEIGMASCHINE MIT ABNEHMBARER SCHÜSSEL - 32 L

- Kippbarer Kopf und abnehmbare Schüssel
- Schüsselinhalt: 32 Liter
- Schüsselabmessungen: ø400x(H)260 mm
- Maximal für 25 kg Teig geeignet
- Gewicht: 94,6 kg

Artikelnummer	mm	V	W	kg
226353	424x735x(H)805	400	100	25



975480

NUDELMASCHINE MANUELL PROFI LINE

- Optimal für die Zubereitung von frischer Pasta (max. Breite des Teigs 210 mm).
- 10 wählbare Teigstärken von 0,5 bis 5 mm.
- Antrieb aus temperiertem Stahl und selbstschmierende Lager.
- Mit Klemmvorrichtung zur Tischmontage.

Artikelnummer	mm
975480	325x220x(H)275



975497

PASTAMASCHINE ELEKTRISCH PROFI LINE

- Optimal für die Zubereitung von frischer Pasta (max. Breite des Teigs 210 mm).
- 10 wählbare Teigstärken von 0,5 bis 5 mm.
- Antrieb aus temperiertem Stahl und selbstschmierende Lager.
- Mit Elektromotor und Klemmvorrichtung für die Tischmontage.

Artikelnummer	mm	V	W
975497	350x220x(H)250	230	190



975527

SPAGHETTI SCHNEIDER AUFSATZ

- Für Nudelmaschine elektrisch Profi Line 975497
- Durchmesser 2 mm

Artikelnummer	mm
975527	275x80x(H)80



975510

TAGLIATELLE SCHNEIDER AUFSATZ

- Für Nudelmaschine elektrisch Profi Line 975497
- Durchmesser 2 mm
- Dicke einstellbar

Artikelnummer	mm
975510	275x80x(H)80



975503

FETTUCINE SCHNEIDER AUFSATZ

- Für Nudelmaschine elektrisch Profi Line 975497
- Durchmesser 2 mm
- Dicke einstellbar

Artikelnummer	mm
975503	275x80x(H)80



226407

PASTAMASCHINE MANUELL KITCHEN LINE

- Optimal für die Zubereitung von frischer Pasta, Breite des Teigs 140 mm
- Stärke der Pasta manuell einstellbar von 0,2 - 2,0 mm
- 2 Messerrollen zur Zubereitung 2 verschiedener Pastasorten: Tagliatelle 2,0 mm oder Fettucine 6,5 mm
- Inkl. Vorrichtung zur Tischmontage

Artikelnummer	mm
226407	180x130x(H)205



226414

PASTAMASCHINE ELEKTRISCH KITCHEN LINE

- Optimal für die Zubereitung von frischer Pasta, Breite des Teigs 140 mm
- Stärke der Pasta manuell einstellbar von 0,2 - 2,0 mm
- 2 Messerrollen zur Zubereitung 2 verschiedener Pastasorten: Tagliatelle 2,0 mm oder Fettucine 6,5 mm
- Inkl. Vorrichtung zur Tischmontage

Artikelnummer	V	W
226414	230	80

PIZZA-SERVICE TASCHEN

- HENDI Pizza Service Taschen sind thermisch isoliert und ermöglichen einen Transport ohne Abkühlung zur Lieferung heißer Speisen.
- Erhältlich in zwei Größen.



709825



709818

PIZZA-SERVICE TASCHEN - BOX 350X350 MM

- Fester Verschluss einfach zu handhaben.
- Aus widerstandsfähigem und leicht zu reinigenden Material gefertigt.
- Seitentaschen für Getränke.
- Mit transparenter Tasche für Rechnungen.

Artikelnummer	-	Abmessungen
709825	4 Kartons	350 x 350

PIZZA-SERVICE TASCHEN - BOX 450X450 MM

- Fester Verschluss einfach zu handhaben.
- Aus widerstandsfähigem und leicht zu reinigenden Material gefertigt.
- Seitentaschen für Getränke.
- Mit transparenter Tasche für Rechnungen.

Artikelnummer	-	Abmessungen
709818	4 Kartons	450 x 450



709900

ABSTANDHALTER FÜR PIZZEN

- Set von 500 Stk



Artikelnummer

709900



975534



RAVIOLI FORM CLASSIC

- Perfekt geeignet zum Herstellen von klassischen Ravioli
- 36 Mulden 52x52x(H)12mm
- Aluminium Legierung mit beschichteter Basis und Gummifüssen
- Inkl. Holzteigrolle

Artikelnummer	mm
975534	320x137x(H)18



975541



RAVIOLI FORM CHEF

- Perfekt geeignet zum Herstellen von runden Ravioli
- 12 Mulden 52x52x(H)12mm, ø 39 mm
- Aluminium Legierung mit beschichteter Basis und Gummifüssen
- Inkl. Holzteigrolle

Artikelnummer	mm
975541	335x114x(H)22



617069

PIZZABLECH

- Aus Blaustahl.
- Ideal für gleichmässiges Pizza backen.

Artikelnummer	mm
617069	ø200x(H)25
617076	ø220x(H)25
617083	ø240x(H)25
617090	ø260x(H)25
617106	ø280x(H)25
617205	ø300x(H)25
617304	ø320x(H)25
617403	ø360x(H)25
617410	ø400x(H)25
617427	ø450x(H)25
617434	ø500x(H)25
617489	ø600x(H)25



NEW!

PIZZABLECH

- Aus Bandstahl aluminiumbeschichtet.
- Ideal für gleichmässiges Pizza backen.



617922

Artikelnummer	mm
617885	ø200x(H)25
617892	ø220x(H)25
617908	ø240x(H)25
617915	ø260x(H)25
617922	ø280x(H)25
617939	ø300x(H)25
617946	ø320x(H)25
617953	ø360x(H)25
617960	ø400x(H)25
617977	ø450x(H)38
617984	ø500x(H)38
617991	ø600x(H)38



617502

PIZZAGITTER

- Solide Konstruktion
- Ideal für gleichmässiges Pizza backen

Artikelnummer	mm
617502	ø230
617526	ø280
617533	ø300
617540	ø330
617557	ø360
617564	ø400
617571	ø450
617588	ø500
617595	ø600



505540

PIZZABRETTER

- Aus Buchenholz.
- Mit Rillen zum Schneiden von 6 gleichgrossen Stücken.

Artikelnummer	mm
505540	ø300
505557	ø350
505564	ø400
505571	ø450
505588	ø500
505595	ø600

Verstärkte Ausführung bei den Modellen Ø500 and Ø600



PIZZAZUBEHÖR



PIZZASCHAUFEL

- Holzstiel

Artikelnummer	mm
617816	305x355x(L)965
617861	405x457x(L)860

PIZZAOFEN REINIGUNGSBÜRSTE

- Bürste aus Messing
- Abnehmbarer geschraubter Holzgriff
- Stahlschaber

Artikelnummer	mm
525630	255x(L)930

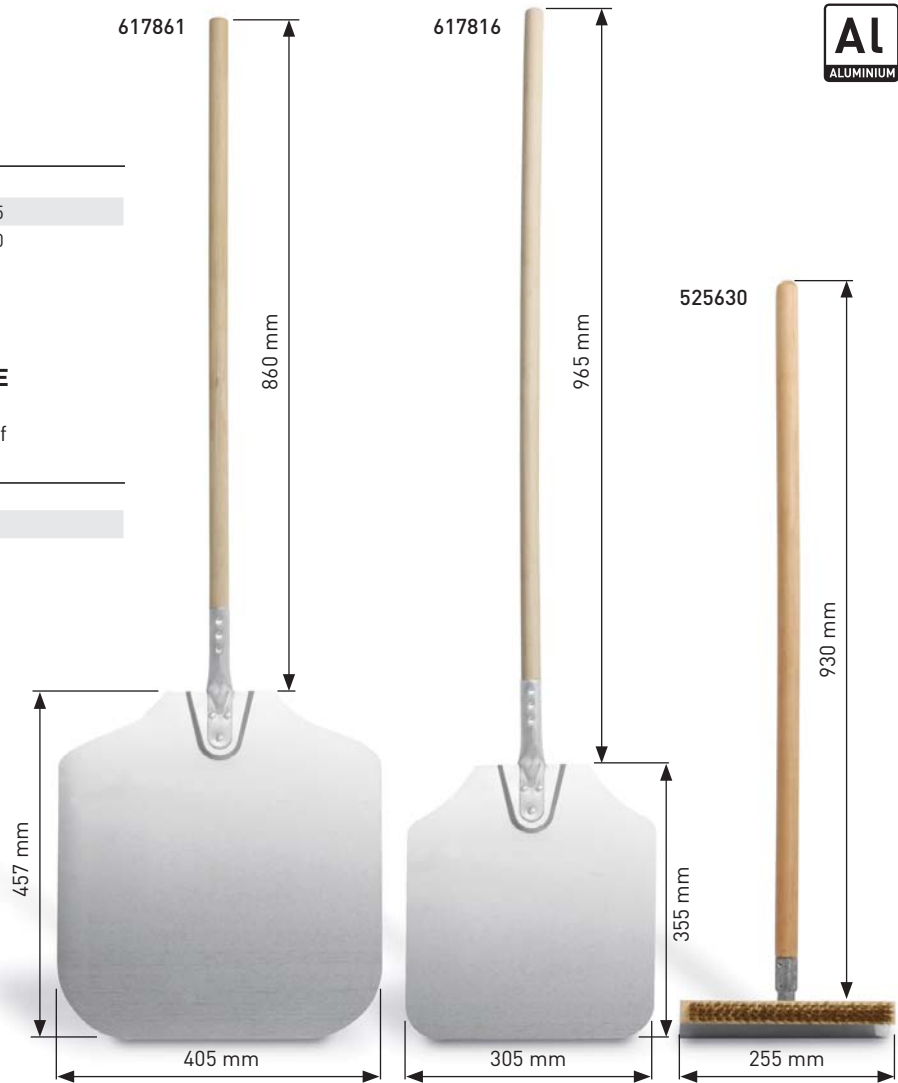

617014

PIZZAMESSER

- Messer aus Edelstahl.
- Mit Polypropylengriff.



Artikelnummer	mm	-
617014	ø 100x230	1 auf Skinkarte



617700

PIZZABLECHHALTER

- Edelstahl.
- Geeignet für alle Pizzablechvarianten.

Artikelnummer	Abmessungen
617700	190 mm

TORTENHEBER

- Mit schwarzem Polypropylengriff

Artikelnummer	mm
523902	260x60

TORTENHEBER/MESSER

- Handgriff Polypropylen schwarz
- Seiten geschliffen

Artikelnummer	mm
523957	280x75





225950

HEISSLUFTOFEN

- Gehäuse und Garraum aus Edelstahl.
- Hitze-isolierte, doppelverglaste Tür.
- Passend für bis zu drei Bleche 330 x 450 mm.
- 2 Roste und ein emailliertes Backblech inklusive.
- Abstand zwischen den Blechen: 74 mm.
- Temperaturbereich: 50 - 250°C.
- Timer mit Alarmfunktion.
- Gewicht 22,8 kg.

Artikelnummer	V	W	mm
225950	230	2500	580x560x(H)420
923351		Rost	330x450

HEISSLUFTOFEN

- Gehäuse und Garraum aus Edelstahl.
- Hitze-isolierte, doppelverglaste Tür.
- Passend für bis zu vier Bleche 429 x 345 mm.
- 4 Bleche inklusive.
- Abstand zwischen den Blechen: 74 mm.
- Temperaturbereich: 50 - 300°C.
- Timer mit Alarmfunktion.
- Gewicht 34 kg.

Artikelnummer	V	W	mm
225172	230	2800	590x695x(H)590
801970		Rost	442x325



225172



MULTIFUNKTIONSOFEN SNACK

- Optimale Lösung für kleine Bäckereien, Shops und Einrichtungen, welche frisch aufgebackenes Brot in ihr Verkaufsprogramm aufnehmen möchten.
- Dank der Kompakten Abmessungen und des kosteneffizienten Energieverbrauches kann dieses Gerät praktisch überall installiert werden.
- Der eingebaute Luftbefeuchter (nur bei ausgewählten

- Modellen - siehe Tabelle) erlaubt es selbst anspruchsvolle Backwaren zu backen.
- Gehäuse und Garraum aus Edelstahl.
- Kühlsystem für die Steuerelemente.
- Die Multifunktionsöfen von HENDI sind spritzwassergeschützt gemäß IPX 3 Norm.

MULTIFUNKTIONSOFEN MIT BESCHWADUNG

- Passend für 4 Bleche 429 x 345 mm, 4 Bleche inklusive.
- Indirekte Beschwadung, manuelle Steuerung per Knopfdruck.
- Mit Zeit- und Temperaturregler.
- Hitzeisolierte, doppelverglaste Tür.
- Abstand zwischen den Blechen: 74 mm.
- Temperaturbereich: 50 - 300°C.

Artikelnummer	V	W	mm	kg
225028	230	2800	590x695x(H)590	34,2



225028

MULTIFUNKTIONSOFEN MIT BESCHWADUNG

- Passend für 4 Bleche 429 x 345 mm, 4 Bleche inklusive.
- 7 auswählbare Funktionen
- Hitzeisolierte, doppelverglaste Tür.
- Abstand zwischen den Blechen: 74 mm.
- Temperaturbereich: 50 - 300°C.

Artikelnummer	V	W	mm	kg
225165	230	2600	590x695x(H)590	36,4



225165

MULTIFUNKTIONSOFEN DIGITAL MIT BESCHWADUNG

- Passend für 4 Bleche 429 x 345 mm, 4 Bleche inklusive.
- Auto-Reverse System (Links-/ Rechtslauf)
- Programmierbare und manuelle Beschwadung möglich.
- Digitales Bedienfeld mit 99 Speicherplätzen für frei programmierbare 4 stufige Zubereitungsprogramme.
- Hitzeisolierte, doppelverglaste Tür.
- Abstand zwischen den Blechen: 74 mm.
- Temperaturbereich: 50 - 270°C.

Artikelnummer	V	W	mm	kg
225035	230	2900	590x695x(H)590	38



225035

BÄCKEREI HEISSLUFTOFEN - 600X400 MM

- Optimale Lösung für kleine Bäckereien, Shops und Einrichtungen, welche frisch aufgebackenes Brot in ihr Verkaufsprogramm aufnehmen möchten.
- Dank der Kompakten Abmessungen und des kosteneffizienten Energieverbrauches kann dieses Gerät praktisch überall installiert werden.

- Der eingebaute Luftbefeuchter (nur bei ausgewählten Modellen - siehe Tabelle) erlaubt es selbst anspruchsvolle Backwaren zu backen.
- Gehäuse und Garraum aus Edelstahl
- Die Bäckereiofen von HENDI sind spritzwassergeschützt gemäß IPX 3 Norm.



225516

BÄCKEREIOFEN MIT BESCHWADUNG

- Indirekte Beschwadung, manuelle Steuerung per Knopfdruck.
- Hitzeisolierte, doppelverglaste Tür.
- Passend für Bleche bis 600 x 400 mm.
- Abstand zwischen den Blechen: 83 mm.
- Temperaturbereich: 50 - 300°C.

Artikelnummer	mm	V	W	kg
225516	790x750x(H)635	230	3400	50,4



225523

BÄCKEREIOFEN MIT BESCHWADUNG

- Auto-Reverse System (Links-/ Rechtslauf)
- Direkte, in 5 Stufen einstellbare Beschwadung.
- Hitzeisolierte, doppelverglaste Tür.
- Passend für 4 Bleche bis 600 x 400 mm.
- Abstand zwischen den Blechen: 83 mm.
- Temperaturbereich: 50 - 300°C.

Artikelnummer	mm	V	W	kg
225523	790x750x(H)635	400 / 2N	6400	58



225059

BÄCKEREIOFEN DIGITAL MIT BESCHWADUNG

- Auto-Reverse System (Links-/ Rechtslauf)
- Programmierbare und manuelle Beschwadung möglich.
- Digitales Bedienfeld mit 99 Speicherplätzen für frei programmierbare 4 stufige Zubereitungsprogramme.
- Hitzeisolierte, doppelverglaste Tür.
- Passend für vier Bleche bis 600 x 400 mm.
- Abstand zwischen den Blechen: 83 mm.
- Temperaturbereich: 50 - 270°C.

Artikelnummer	mm	V	W	kg
225059	790x750x(H)635	400 / 2N	6400	58



225639

UNTERGESTELL FÜR OFEN - 6X 600X400

- Kapazität: 6 x 600x400
- Passend zu folgenden Öfen: 225523, 225059, 228210 und 228227

Artikelnummer	mm
225639	760x520x(H)950



808207

BACKBLECH
- Mit 3 Aufkantungen



Artikelnummer	mm
808207	600x400



808214

BLECH GELOCHT
- Mit 3 Aufkantungen



Artikelnummer	mm
808214	600x400



808221

BLECH GELOCHT GELOCHT
- Anti-haft Beschichtung
- Mit 3 Aufkantungen



Artikelnummer	mm
808221	600x400



808245

BLECH FÜR BAGUETTES
- Gelocht
- Für 5 Baguettes
- Anti-haft Beschichtung



Artikelnummer	mm
808245	600x400



808238

BLECH FÜR BAGUETTES
- Gelocht
- Für 5 Baguettes



Artikelnummer	mm
808238	600x400

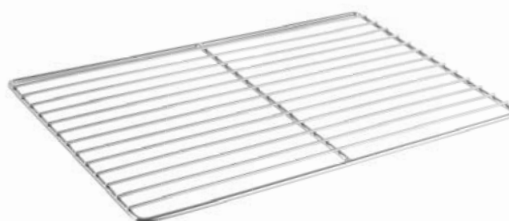

801994

GITTERROST



Artikelnummer	mm
801994	600x400
801963	600x400

NEW! 801963 verchromt - querverstrebt

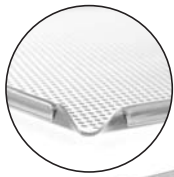

808306



BACKBLECH GELOCHT GN 1/1

- Mit 4 Aufkantungen

Artikelnummer	mm
808306	530x325x(H)10



808405

BACKBLECH GELOCHT GN 1/1

- Mit Silikonbeschichtung
- Mit 4 Aufkantungen

Artikelnummer	mm
808405	530x325x(H)10



808429

BACKBLECH GN 1/1

- Silikonbeschichtet
- Mit 4 Aufkantungen

Artikelnummer	mm
808429	325x530x(H)10

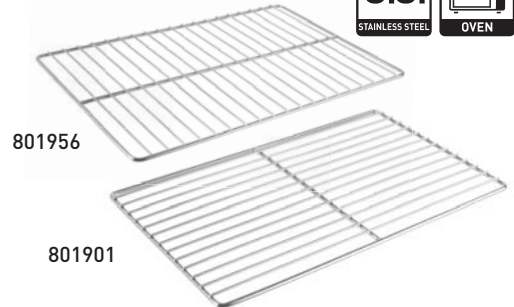

801956

801901

GASTRONORMROST GN 1/1

Artikelnummer		mm
801901		530x325
801918	Edelstahl 18/10	530x325
801956	verchromt - querverstrebt	530x325

NEW!
NEW!



808313

**BACKBLECH - PERFORIERT GN 2/3
- MIT 4 AUFKANTUNGEN**

Artikelnummer	mm
808313	354x325x(H)10

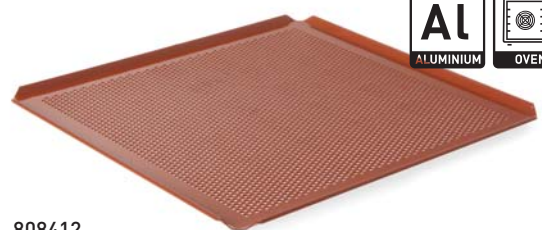

808412

**BACKBLECH - PERFORIERT, SILIKONBESCHICHTET
GN 2/3 - MIT 4 AUFKANTUNGEN**

- Mit Silikonbeschichtung

Artikelnummer	mm
808412	354x325x(H)10



801932



GASTRONORMROST GN 2/3

Artikelnummer	mm
801932	354x325

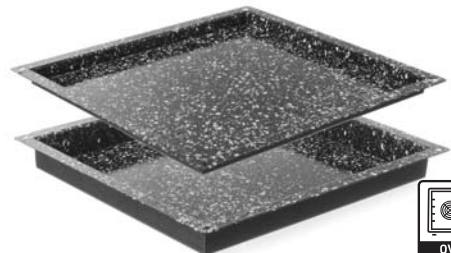

890356

890349

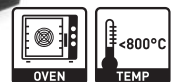

GASTRONORM BEHÄLTER EMAILLIERT GN 2/3

Artikelnummer	mm
890349	345x325x(H)40
890356	345x325x(H)20

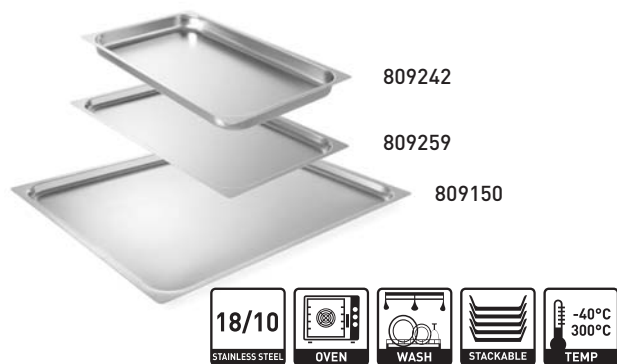

GASTRONORMBLECHE PROFI LINE

Artikelnummer	mm
809242	GN 1/1 - 530x325x(H)40
809259	GN 1/1 - 530x325x(H)20
809150	650x530x(H)20

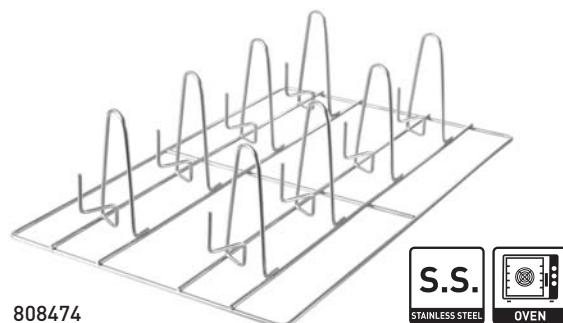

HÄHNCHENROST

- Zur gleichzeitigen Zubereitung von 8 Hähnchen

Artikelnummer	mm
808474	GN 1/1 530x325x(H)150,8

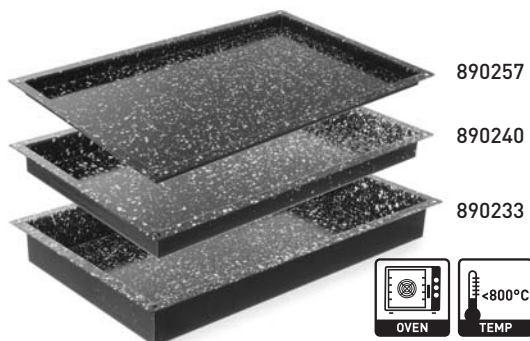

GASTRONORM BEHÄLTER EMAILLIERT

Artikelnummer	mm
890233	530x325x(H)60
890240	530x325x(H)40
890257	530x325x(H)20



BEHÄLTER ANTIHAFTBESCHICHTET

Artikelnummer	mm
805534	530x325x(H)65
805541	530x325x(H)40
805558	530x325x(H)20

OFENHANDSCHUHE

- Zertifizierte Schutzhandschuhe. CE konform gemäß der Richtlinie für Persönliche Schutzausrüstung 89/686/EEC.



OFENHANDSCHUHE, BAUMWOLLE

Artikelnummer	mm	Stückzahl
556603	345	2



OFENHANDSCHUHE, FEUERFESTE BAUMWOLLE

Artikelnummer	mm	Stückzahl
556610	Baumwolle mit feuerfester Beschichtung 430	2

OFENHANDSCHUHE, GLASFASER
- Zusätzlich wasserdicht

Artikelnummer	mm	Stückzahl
556627	430	2



GREEN FIRE

- Dank des Windfangs und optimaler Luftzufuhr , weniger Wärmeschwankungen durch Luftverwirbelungen.
- Leicht zu Reinigen durch komplett entnehmbare Brenner und herausnehmbares Abtropfblech GN 2/1.
- Verbesserte Brenner garantieren eine optimale Hitzeverteilung auf bis zu 90% der Grillfläche.
- Technische Teile sind alle nicht sichtbar verbaut.
- Sehr saubere Flamme. Geringe CO Emissionen.
- Abnehmbare Füße.



149706



149508

**GRILLSYSTEM GREEN FIRE
KITCHEN LINE 2 BRENNER**

- Inklusive 2 Edelstahl Grillroste.

Artikelnummer	kW	mm
149706	11,6	740x612x(H)825

GRILLSYSTEM GREEN FIRE 2 BRENNER

- Edelstahl Windfang.
- Erhöhter Edelstahlrost zum Warmhalten von Saucen und fertig gegrilltem Essen.
- Gasschlauch mit Schnellverschluss am Griller. Gasschlauch und Druckregler zum Anbringen an der Gasflasche - für verbesserte Mobilität.

Artikelnummer		kW	mm
149508	Emaillierter Grillplatte und Grillrost aus Gusseisen GN 1/1	11,6	740x612x(H)825
NEW! 149621	2 Edelstahl Grillroste Gastronorm 1/1	11,6	740x612x(H)825

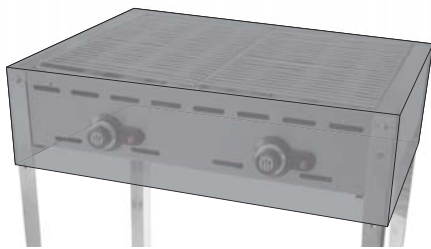

144947



144930



149515

SCHUTZHÜLLE

- Aus UV-resistenten PEVA.

Artikelnummer	geeignet für	mm
144930	Green Fire 2 Brennern 149508	745x615x(H)355
144947	Green Fire Kitchen Line 149706	745x615x(H)210

ROLLTOP DECKEL FÜR GRILLSYSTEM GREEN FIRE 2 BRENNER

- Mit integriertem Thermometer.

Artikelnummer	mm
149515	706x685x(H)239



149591

GRILLSYSTEM GREEN FIRE 3 BRENNER

- Emaillierte Grillplatte aus Gusseisen und Gastronorm Rost GN 1/1 enthalten.
- Auslieferung mit Edelstahl Windfang.
- Erhöhter Edelstahlrost zum Warmhalten von Saucen und fertig gegrilltem Essen.
- Gasschlauch mit Schnellverschluss am Grill. Gasschlauch und Druckregler zum Anbringen an der Gasflasche - für verbesserte Mobilität.

Artikelnummer	kW	mm
149591	17,4	1078x612x(H)825



149614

GRILLSYSTEM GREEN FIRE 4 BRENNER

- Emaillierte Grillplatte aus Gusseisen und Gastronorm Rost GN 1/1 enthalten.
- Auslieferung mit Edelstahl Windfang.
- Erhöhter Edelstahlrost zum Warmhalten von Saucen und fertig gegrilltem Essen.
- Gasschlauch mit Schnellverschluss am Grill. Gasschlauch und Druckregler zum Anbringen an der Gasflasche - für verbesserte Mobilität.

Artikelnummer		kW	mm
149607		22	1400x612x(H)825
149614	mit Radfahrgestell	22	1400x612x(H)825



149539

ARBEITSPLATTE HINTEN FÜR GRILLSYSTEM GREEN FIRE

- Passend für: 149508, 149621, 149607, 149614.
- Die Arbeitsplatte 149539 ist halb so groß wie das Grillsystem. Mit 2 Platten haben Sie eine komplette Arbeitsfläche hinter dem Grill. Greifer mit 4 Brennern.

Artikelnummer		mm
149539	Arbeitsplatte hinten	650x298x(H)160



149522

149522

ARBEITSPLATTE SEITLICH FÜR GRILLSYSTEM GREEN FIRE

- Passend für: 149492, 149508, 149591, 149607, 149614, 149621

Artikelnummer	mm
149522	480x298x(H)160



626504

WOKPFANNE

- Mit Griffen, Flachstahl 1.5 mm dick
- Geeignet zum Gebrauch in Kombination mit Wokring 147207 und Hockerkocher 147108. Auch geeignet für Wokhalter 149546 in Kombination mit Grillern der Serie GreenFire.



Artikelnummer	øxH mm
626504	ø700x(H)235



149546

WOKAUFSATZ

Artikelnummer
149546



149553

MINI-PFANNENKUCHENPLATTE

Artikelnummer
149553



932858

GRILLPFANNE, EMAILLIERT

Artikelnummer	
932858	Gastronorm 2/1
933404	Gastronorm 1/1

933657

**NEW!****GRILLSPIESS HALTER**

- Inklusive 6 Grillspieße mit Holzgriff.



Artikelnummer	mm
933657	535x330x(H)68

GREEN FIRE ZUBEHÖR



932001



GUSSEISEN GRILLPLATTE

Artikelnummer	mm
932001	325x530



932018



GUSSEISEN GRILLROST

Artikelnummer	mm
932018	325x530

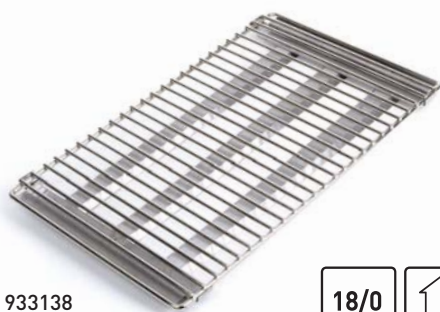

933138



ROST UND FLAMMSCHUTZ

- Legen Sie den Flamschutz über den Brenner, damit das Fett nicht direkt auf den Brenner tropfen kann.
- Verchromter Rost GN 1/1.
- Flamschutz aus Edelstahl.

Artikelnummer	mm
933138	325x530



145777



LAVASTEINGITTER

- Lieferung inklusive Lavasteinen.

Artikelnummer	mm
145777	535x330x(H)68



152706

LAVASTEINE - FEIN

- Geeignet für unterschiedliche Gasgrilltypen

Artikelnummer	Stückzahl
152706	3 kg Box



152805

LAVASTEINE - GROB

- Geeignet für unterschiedliche Gasgrilltypen

Artikelnummer	Stückzahl
152805	5 kg Box
152904	9 kg Beutel

BAKE- & GRILL-MASTER



154601

BAKE-MASTER MINI

- Gehäuse aus Edelstahl 18/0.
- Emaillierte Bratpfanne.
- Innere Abmessungen der Bratpfanne: 290x480 mm.
- Elektronisches Zündgerät und Thermoelement.
- Mit Gasschlauch und Druckminderer.
- Geeignet für Gasflaschengas (Propan-/Butangas)
- Verbrauch 0,215 m³/h.

Artikelnummer	mm	Leistung kW [Hs]
154601	340x540x(H)300	5,8



154618

BAKE-MASTER MAXI

- Gehäuse aus Edelstahl 18/0.
- Emaillierte Bratpfanne.
- Innere Abmessungen der Bratpfanne: 590x480 mm.
- Elektronisches Zündgerät und Thermoelement.
- Mit Gasschlauch und Druckminderer.
- Geeignet für Gasflaschengas (Propan-/Butangas).
- Verbrauch 0,430 m³/h.

Artikelnummer	mm	Leistung kW [Hs]
154618	650x540x(H)300	11,6



154700

GRILL-MASTER MINI

- Gehäuse aus Edelstahl 18/0.
- Verchromter Rost und emaillierte Bratpfanne.
- Innere Abmessungen der Bratpfanne: 290x480 mm.
- Elektronisches Zündgerät und Thermoelement.
- Mit Gasschlauch und Druckminderer.
- Geeignet für Gasflaschengas (Propan-/Butangas).
- Verbrauch 0,215 m³/h.

Artikelnummer	mm	Leistung kW [Hs]
154700	340x540x(H)840	5,8

154717

GRILL-MASTER MAXI

- Gehäuse aus Edelstahl 18/0.
- Inkl. verchromtem Rost und emaillierter Bratpfanne.
- Innere Abmessungen der Bratpfanne: 590x480 mm.
- Elektronisches Zündgerät und Thermoelement.
- Mit Gasschlauch und Druckminderer.
- Geeignet für Gasflaschengas (Propan-/Butangas).
- Verbrauch 0,430 m³/h.

Artikelnummer	mm	Leistung kW [Hs]
154717	650x540x(H)840	11,6



ROAST-MASTER MAXI

- Gehäuse aus Edelstahl 18/0.
- Verchromter Rost.
- Elektronisches Zündgerät und Thermoelement.
- Mit Gasschlauch und Druckminderer.
- Geeignet für Gasflaschengas (Propan-/Butangas).
- Verbrauch 0,430 m³/h.

NEW!

154878



Artikelnummer	mm	Leistung kW [Hs]
154878	650x540x(H)840	11,6

154908



NEW!



GRILLPFANNE EMAILLIERT

Artikelnummer	mm
154656	650x540

GRILL-MASTER QUATTRO

- Chromstahl Rahmen und Abtropfschale.
- Geeignet für Propangas mit vier einzelnen einstellbaren Brennern ausgestattet.
- Inkl. 2 vernickelten Rosten und einer emailtierten Grillplatte (590x480 mm).
- Mit Thermoelement, elektronischer Zündung.
- Mit Gasschlauch und Druckminderer.
- Verbrauch 0,8 m³/h.
- Mit Ablageboden und 4 Rädern für bestmögliche Mobilität.

Artikelnummer	mm	Leistung kW [Hs]
154908	1270x525x(H)840	22



LAVASTEINGITTER

- Geeignet für Grill-Master Maxi.
- Lieferung inklusive Lavasteinen.

Artikelnummer	mm
145531	630x500

144923



SCHUTZHÜLLE

- Aus UV-resistenten PEVA.

Artikelnummer	geeignet für	mm
144923	Grill- & Roast- Master Maxi 154717, 154878	720x560x(H)360



146002



FIESTA 600

- Untergestell aus Chromstahl mit Paellapfanne aus Flachstahl ø600 mm.
- Mit Gasschlauch, Elektrozündung und Druckminderer.
- Der runde Brenner hat ein Thermoelement.
- Brenneinheit ausbaubar zwecks einfacher Reinigung.
- Das Untergestell bietet Platz für Gasflaschen mit 5 kg oder 6 kg.
- Geeignet für Propangas, Verbrauch 334 g/h.

Artikelnummer	mm	Leistung kW [Hs]	geeignet für
146002	600x600x(H)870	4,8	622407



146804



FIESTA 800

- Untergestell aus Chromstahl mit Paellapfanne aus Flachstahl ø800 mm.
- Mit Gasschlauch, Elektrozündung und Druckminderer.
- Der runde Brenner hat ein Thermoelement.
- Brenneinheit ausbaubar zwecks einfacher Reinigung.
- Das Untergestell bietet Platz für Gasflaschen mit 5 kg oder 11 kg.
- Geeignet für Propangas, Verbrauch 489 g/h.

Artikelnummer	mm	Leistung kW [Hs]	geeignet für
146804	800x800x(H)900	7,0	622605



622407



PAELLAPFANNE

- Hochwertige Bratpfannen aus Flachstahl
- 2 Griffe



Artikelnummer	mm	geeignet für
622407	ø600x(H)40	146002
622605	ø800x(H)50	146804



IDEAL FÜR PERFECT
GEGRILLTE STEAKS



148105

XENON PRO

- Dieser Powergrill aus Chromstahl lässt sich auf Grund der zwei Räder einfach bewegen. Das einklappbare Untergestell ermöglicht einen einfachen und platzsparenden Transport.
- Da der Brenner im windgeschützten Gehäuse eine hohe Temperatur erzeugt, eignet sich dieser Grill insbesondere für die Produktion von großen Stückzahlen in kürzester Zeit.
- Auf Grund der hohen Temperatur ist der Grill einfach zu reinigen, da Fettreste zu Asche verbrennen und diese wesentlich einfacher zu entfernen ist als Fett.
- Auslieferung mit Thermoelement und Piezozündung sowie Gasschlauch und Druckminderer
- Geeignet für Propangas
- Rostfläche 860x260 mm (2 Roste von je 430x260 mm)
- Fahrbar, Gestell einklappbar
- Verbrauch 536 g/h



Artikelnummer	mm	Leistung kW (Hs)
148105	1120x410x(H)900	7,5

SEITENARBEITSPLATTE FÜR XENON-PRO



Artikelnummer	mm
148143	870x(H)180



148624

XANTOS

NEW!



- Dieser leistungsstarke Grill hat vier leicht abnehmbare Füße.
- Da der Brenner im windgeschützten Gehäuse eine hohe Temperatur erzeugt, eignet sich dieser Grill insbesondere für die Produktion von großen Stückzahlen in kürzester Zeit.
- Auf Grund der hohen Temperatur ist der Grill einfach zu reinigen, da Fettreste zu Asche verbrennen und diese wesentlich einfacher zu entfernen ist als Fett.
- Der Grill ist ausgestattet mit einem elektronischem Zündgerät, Thermoelement, Gasschlauch und Druckminderer.
- Grillfläche: 540x540 mm (2 Roste mit jeweils 540x270 mm).
- Verbrauch 699 g/h.

Artikelnummer	mm	Leistung kW (Hs)
148624	760x720x(H)900	9

HOLZKOHLEGRILLS

- Edelstahl 18/0 mit abnehmbaren Füßen.



HOLZKOHLENGRILL PATIO

- Modell Patio
- Inkl. 2 Roste von je 345x345 mm

Artikelnummer	mm
150603	770x380x(H)760



HOLZKOHLENGRILL RESTO

- Modell Resto
- Inkl. 3 Roste von je 345x345 mm

Artikelnummer	mm
150801	1130x380x(H)760

GRILLZUBEHÖR



GRILLSPIESS

- 100 Stück



Artikelnummer	L mm
170038	210



170328



170120



GRILLSPIESS

Artikelnummer		L mm
170120	6er-Set auf Skinkarte	250
170328	6er-Set auf Skinkarte	350



**GRILLPLATTENSCHABER**

Artikelnummer	mm
855201	100x315

ERSATZMESSER ZU ARTIKEL 855201

- 5 Stück

Artikelnummer
855218

855218

855201



525517

STAHLBÜRSTE

- Holz mit 3 Drahtreihen.



Artikelnummer	mm	-
525517	290	2 auf Skinkarte



525623

STAHLBÜRSTE

- Holz mit 5 Drahtreihen.



Artikelnummer	mm	-
525623	290	2 auf Skinkarte



525401

KUPFERBÜRSTE- Holz mit 8 Reihen Messingdraht
- Mit Stahlshaber

Artikelnummer	mm
525401	72x315

GRILLSCHÜRZE- Canvas 280g/m²
- Flammenabweisende Beschichtung

Artikelnummer	mm
556696	810x660

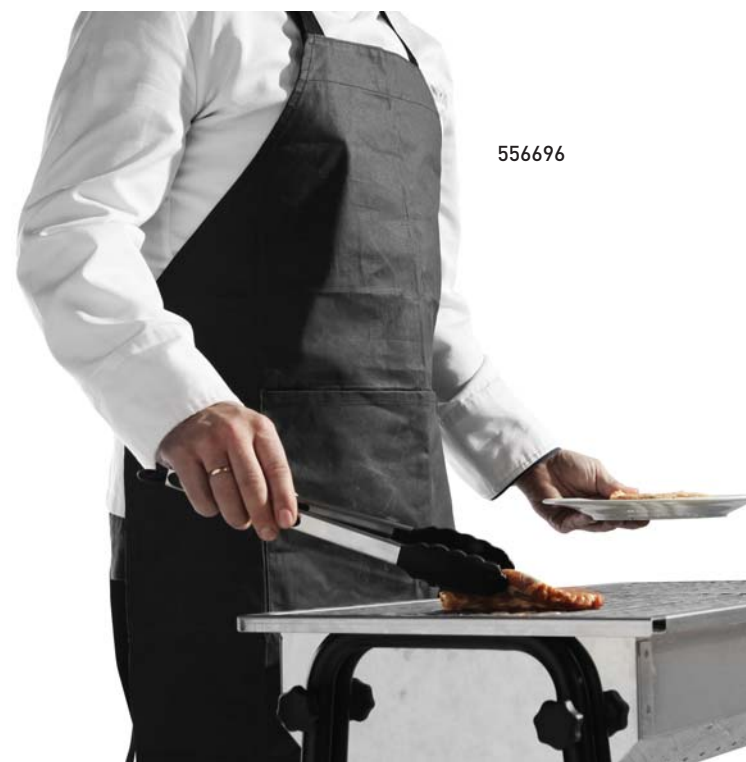

556696

TERRASSENHEIZER



272602

TERRASSENHEIZER

- Geeignet für Propan- oder Butangas.
- Einfacher Transport mit zwei Rädern.
- Mit Elektrozündung, Gasschlauch und Druckminderer.
- Mit Kippsicherung.
- Verbrauch: 1048 g/H.

Artikelnummer	Leistung kW [Hs]	axH mm
272602	12,7	770x2200



272701

TERRASSENHEIZER- EINFABRBAR

- Geeignet für Propan- oder Butangas.
- Einfacher Transport mit zwei Rädern.
- Einfahrbar für einfacheren Transport und Lagerung.
- Mit Elektrozündung, Gasschlauch und Druckminderer.
- Mit Kippsicherung.
- Verbrauch: 1048 g/H.
- Höhe wenn ausgefahren: 2200 mm.

Artikelnummer	Leistung kW [Hs]	axH mm
272701	12,7	770x1580-2200



272404

TERRASSENHEIZER PYRAMIDE

- Heizt mit echter Flamme in einer Glasröhre für ein tolles Ambiente.
- Aluminiumoptik mit schwarzen Seitenteilen und einer Quartz Glassröhre.
- Gasbehälter passt in den Sockel
- Inklusive elektronische Zündung, Gasschlauch und Druckminderer.
- Mit Kippschutz.
- Geeignet für Propan- oder Butangas.

Artikelnummer	Leistung kW [Hs]	øxH mm
272404	11,2	420x420x(H)2220

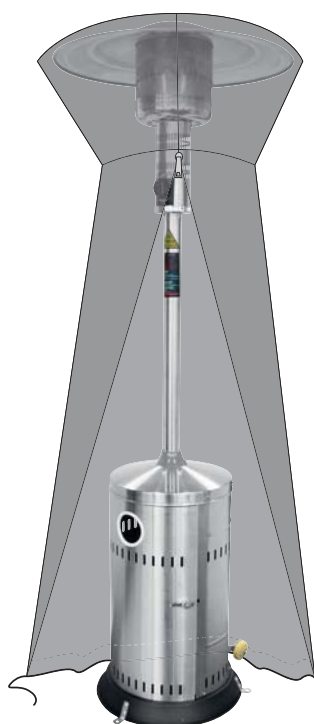

144916

SCHUTZHÜLLE

- Aus UV-resistenten PEVA.

Artikelnummer	geeignet für	mm
144916	Terrassenheizer 272602 & 272701	ø790x(H)2220



144909

SCHUTZHÜLLE

- Aus UV-resistenten PEVA.

Artikelnummer	geeignet für	mm
144909	Terrassenheizer Pyramide 272404	480x480x(H)2220



810668

810613

810651



2 gebremste Lenkrollen



Beidseitige Schnellarrittierung



ABRÄUMWAGEN - 7 X GN 1/1

- Für GN 1/1 Tablett
- Mit Arbeitsfläche
- Mit 4 Rollen, 2 davon gebremst
- Mit beidseitiger Verriegelung zur Arretierung der Tablett
- Zerlegte Ausführung

REGALWAGEN - 15 X GN 1/1

- GN 1/1 mit 15 Einschüben - Zwischenraum 80mm
- Mit beidseitiger Verriegelung zur Arretierung der Tablett
- 4 Lenkrollen, 2 davon gebremst
- Zerlegte Ausführung

REGALWAGEN 15 - 600X400

- 600x400 mm mit 15 Einschüben - Zwischenraum 80mm
- Mit beidseitiger Verriegelung zur Arretierung der Tablett
- 4 Lenkrollen, 2 davon gebremst
- Zerlegte Ausführung

Artikelnummer	mm	Blech mm
810668	380x550x(H)870	GN 1/1 - 530x325

Artikelnummer	mm
810613	380x550x(H)1735

Artikelnummer	mm
810651	460x630x(H)1735



810002

810101

SERVIERWAGEN

- Edelstahl mit Böden aus Chromstahl.
- Zwei Regalböden schallgedämpft.
- Max. Traglast pro Boden 75 kg.
- Mit 4 Lenkrollen, 2 davon gebremst, mit Stoßschutz.
- Abstand zwischen Etagenböden 550 mm.
- Zerlegte Ausführung.

Artikelnummer	mm	Blech mm
810002	900x590x(H)930	830x510

SERVIERWAGEN

- Edelstahl mit Böden aus Chromstahl.
- Drei Regalböden schallgedämpft.
- Max. Traglast pro Boden 75 kg.
- Mit 4 Lenkrollen, 2 davon gebremst, mit Stoßschutz.
- Abstand zwischen den Etagenböden 295 mm.
- Zerlegte Ausführung.

Artikelnummer	mm	Blech mm
810101	900x590x(H)930	830x510



SERVIERWAGEN POLYPROPYLEN

- Aus Polypropylen
- Drei Regalböden
- Max. Traglast pro Boden 50 kg
- Mit 4 Lenkrollen, 2 davon gebremst, mit Stoßschutz
- Abstand zwischen den Etagenböden 340 mm

Artikelnummer	mm	Blech mm
810200	800x410x(H)950	615x400



810200



812204

REGALSYSTEM 5 BÖDEN

- Max. Traglast pro Boden 80 kg
- Mit höhenverstellbaren Füßen
- Eisen verchromt

Artikelnummer	mm
812204	455x910x(H)1830



REGALSYSTEME

- Rahmen aus eloxiertem Aluminium.
- Regalböden aus Polypropylen, Geschirrspülmaschineneignet.
- Einfach erweiterbar.
- Traglast 150 kg pro Regalboden.
- Zerlegte Ausführung.



812280



Beliebig
erweiterbar



Geschirrspülmaschineneignete
Polypropylen Böden



812273

REGALSYSTEM ALUMINIUM

Artikelnummer	mm
812273	1280x405x(H)1685
812280	Ausbauhaken

THERMO CATERING BEHÄLTER GN 1/1

- Material LLDPE (lineares Polyethylen niedriger Dichte).
- Doppelwandig, dadurch mit hohem Isolationswert.
- Zwischenraum komplett mit spezieller Isolierung ausgefüllt.
- Deckel mit 4 Laschen schliessbar.



Artikelnummer	mm Außen	mm Innen
707708	450x650x(H)300	GN 1/1 x (H)210





THERMOFRONTLADER

- Doppelwandiges, isoliertes Polyethylene - schlagfester, harter Kunststoff
- Mit 2 festen Tragbügeln und geeignet für 1/1 Gastronorm Behälter
- Gastronorm Behälter 10 mm tief: 12 Stück
- Gastronorm Behälter 65 mm tief: 6 Stück
- Gastronorm Behälter 100 mm tief: 4 Stück
- Gastronorm Behälter 150 mm tief: 2 Stück und 1 Gastronorm Behälter 100 mm tief
- Gastronorm Behälter 200 mm tief: 2 Stück

Artikelnummer		mm Außen
707609	Gastronorm 1/1	670x470x(H)670
707807	Trolley für Thermobox 707609	725x530x(H)190

707609

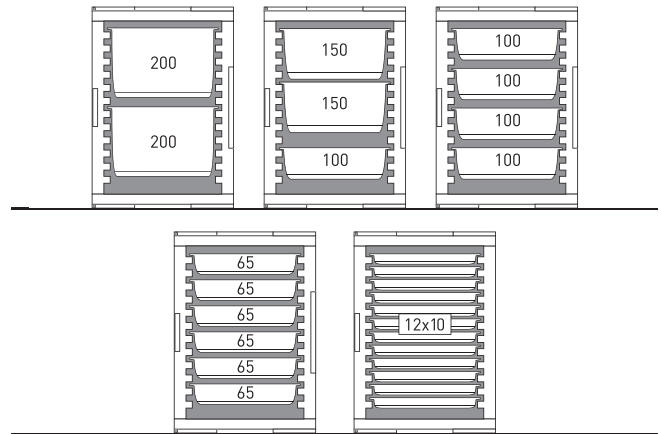



THERMO CATERING CONTAINER

- Ultraleicht, robuster Behälter mit perfekt verschließbarer Öffnung.
- Geeignet für Gastronorm 1/1 Behälter.
- Mit 8 Einschüben für GN-Behälter mit einem Abstand von 61 mm.
- Die Stapelleisten mit Verriegelungsprofil gewährleisten sicheres Stapeln ohne zu verrutschen.

Artikelnummer		Liter	mm Außen	mm Innen
707999	Gastronorm 1/1	100	635x465x(H)660	550x335x(H)545

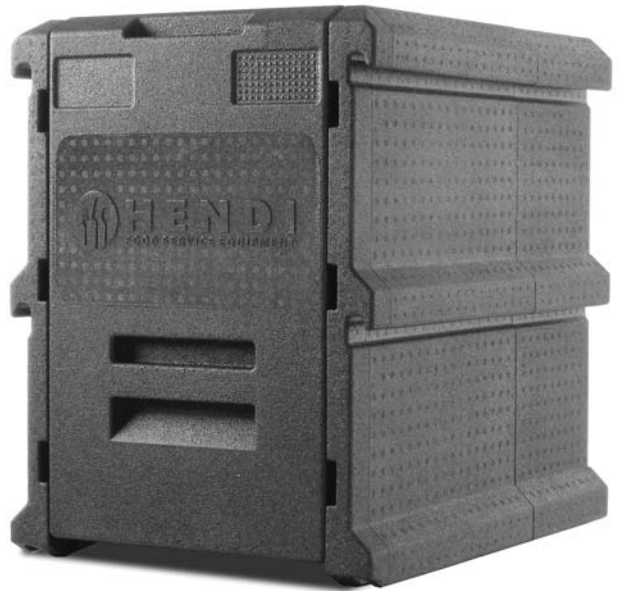
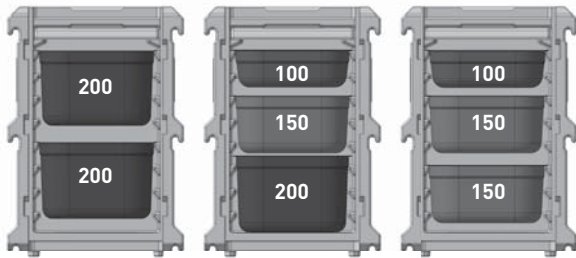

707999





THERMOBOX KITCHEN LINE

- Ideal zum Transport von sowohl heißen als auch kalten Produkten.
- Die formgeschäumten Polypropylenbehälter haben eine geschlossene Struktur mit hohem Isolationswert.
- Die Temperatur ist von -20°C bis +110°C beständig.
- Das Produkt besitzt an den Seiten sog. Nischengriffe.

Artikelnummer	Liter	mm Außen	mm Innen	
707975	21	410x410x(H)240	350x350x(H)175	Pizza
707906	40	600x400x(H)285	538x338x(H)234	Gastronorm 1/1
707968	46	600x400x(H)320	538x338x(H)257	Gastronorm 1/1
707951	53	685x485x(H)260	625x425x(H)200	
707944	80	685x485x(H)360	625x425x(H)300	





707982



THERMOBOX PROFI LINE

- Ideal zum Transportieren von sowohl heißen als auch kalten Produkten.
- Eine spezielle, heiß geschweißte Innenbeschichtung verstärkt das Material, erleichtert die Reinigung und verlängert bedeutend den Nutzungszeitraum des Behältnisses.
- Im Thermo-Isolierbehälter ist Platz für Geschirr bis zur Größe der Gastronorm 1/1.
- Die Behälter aus expandiertem Polypropylen (EPP) haben einen geschlossenen Aufbau, wodurch eine ausgezeichnete Isolierung – sogar um 50% wirksamer als andere Thermo-Isolierbehälter von HENDI – gewährleistet wird.
- Temperaturbeständig von -20°C bis zu 110°C.
- Die praktischen Griffe als integraler Teil des Behälters erleichtern das Tragen.
- Die Thermo-Isolierbehälter sind sowohl in der Version mit Deckel als auch ohne ihn erhältlich.



Artikelnummer	Liter	mm Außen	mm Innen	-
707982	39	674x400x(H)287	538x338x(H)217	Gastronorm 1/1



710203



THERMOTRANSPORTBEHÄLTER

- Doppelwandig ausgeschäumt, Isolierdauer 6-8 Stunden
- Deckel mit Dichtung und 6 Schnappverschlüssen
- Luftablassventil; 2 Tragegriffe
- Gummifuß zum Schutz des Containers
- Stapelbar

Artikelnummer	Liter	mm Außen
710104	10	ø320x(H)200
710203	20	ø320x(H)310
710302	35	ø320x(H)550



Verstärkte Arbeitsplatte und Boden

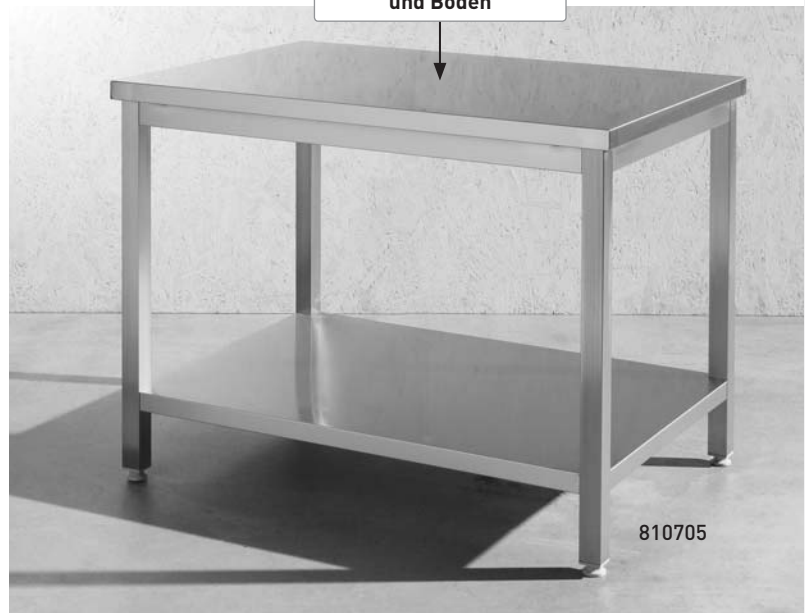

ARBEITSTISCH

- Höhenverstellbare Füße.
- Arbeitsplatte und Zwischenboden verstrebt.
- Stabile Konstruktion.

Artikelnummer	mm
810705	1000x700x(H)850
810712	1200x700x(H)850
810729	1400x700x(H)850
810736	1600x700x(H)850
810743	1800x700x(H)850

WANDREGAL - DOPPELT

- 2 Ebenen
- Mit Fliesenspiegel zur Aufrechterhaltung der Hygiene
- 1800 mm verstärkte Ausführung mit 3 Halterungen
- Abnehmbar zur einfachen Reinigung

Artikelnummer	mm
970232	1000x355x(H)600
970249	1200x355x(H)600
970256	1400x355x(H)600
970270	1800x355x(H)600



GESCHIRRSPÜLKÖRBE & ABRÄUMBOXEN

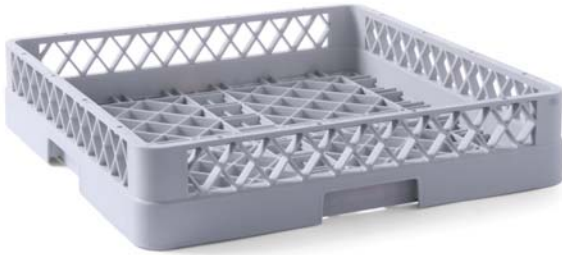

877005



GESCHIRRSPÜLKORB UNIVERSAL GROBMASCHIG

- Geeignet für Tassen, Töpfe, Behälter etc.
- Die Struktur erlaubt eine max. Wasserströmung zwischen dem Geschirr in alle Richtungen
- Mit grobmaschigem Boden

Artikelnummer	mm
877005	500x500x(H)100

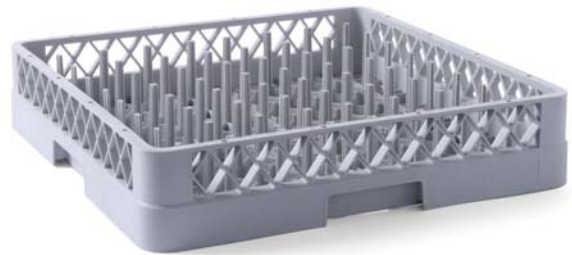

877104



GESCHIRRSPÜLKORB TELLER

- Die Struktur erlaubt eine max. Wasserströmung zwischen dem Geschirr in alle Richtungen
- Mit eingegossenen Stiften
- Der Raum zwischen Abstandhalter und optimaler Schrägstellung von Tellern ist für eine effektive Reinigung notwendig

Artikelnummer	mm
877104	500x500x(H)100

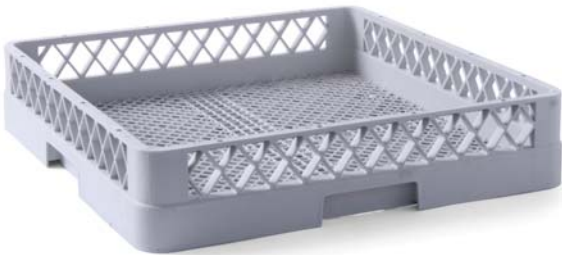

877203



GESCHIRRSPÜLKORB UNIVERSAL FEINMASCHIG

- Die Struktur erlaubt eine max. Wasserströmung zwischen dem Geschirr in alle Richtungen
- Der feinmaschige Boden verhindert, dass das Besteck unter den Geschirrspühlkorb gelangt

Artikelnummer	mm
877203	500x500x(H)100



552001



ABRÄUMBEHÄLTER

- Grau, mit Griffen

Artikelnummer	mm
552001	555x410x(H)130



871300



BESTECKKÖCHER

Artikelnummer	mm
871300	110x110x(H)140



871102



BESTECKKORB

- 8 Fächer mit Griffen

Artikelnummer	mm
871102	425x205x(H)150

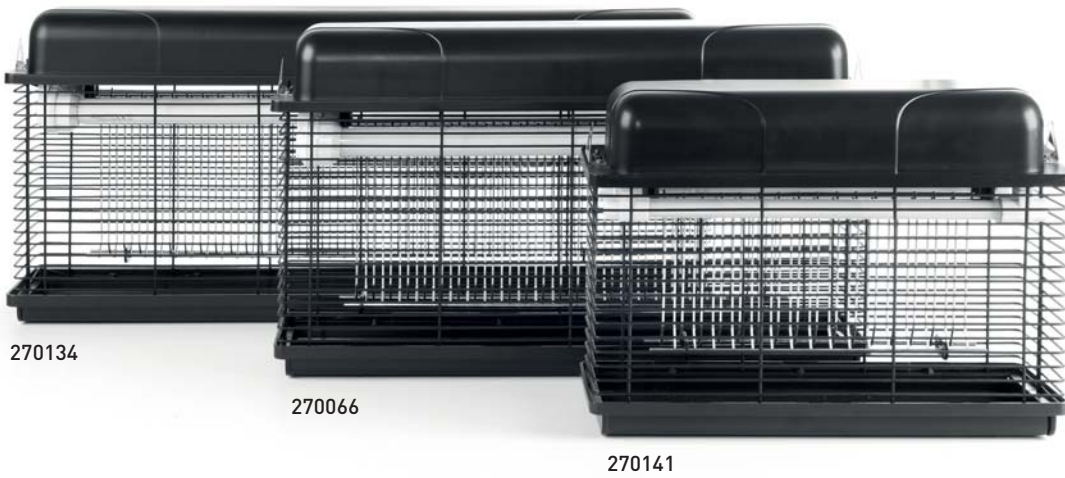

270134

270066

270141



Inklusive Kettenaufhängung



Herausnehmbarer Behälter

INSEKTENVERNICHTER WASSERDICHT

- Aus feuerfestem ABS Kunststoff für höchste Sicherheit
- Mit 2x UV-A Lampen
- Die Insekten werden mit bis zu 2000 V getötet
- Wasserdicht und somit für Innen und Aussen geeignet, einfach zu Reinigen
- Inkl. Kettenaufhängung

Artikelnummer	mm	V	W	-
270134	360x135x(H)270	230	26	Wirkungsbereich: 50 m ²
270066	510x105x(H)315	230	40	Wirkungsbereich: 100 m ²
270141	680x135x(H)310	230	45	Wirkungsbereich: 150 m ²



270158

270165

270172



Inklusive Kettenaufhängung



Herausnehmbarer Behälter

INSEKTENVERNICHTER ELEKTRONISCH

- Gehäuse aus spezieller Aluminiumlegierung und feuerfestem ABS-Kunststoff für höchste Sicherheit
- 2x UV-A-Leuchtstoffröhren
- Die Insekten werden durch elektrische Spannung (2000 - 2500 V) am Stromgitter getötet
- Herausnehmbare Schublade für einfache Reinigung
- Als Deckengerät mit einer Kettenaufhängung oder als Standgerät einsetzbar

Artikelnummer	mm	V	W	-
270158	335x90x(H)260	230	16	Wirkungsbereich: 50 m ²
270165	485x90x(H)310	230	30	Wirkungsbereich: 100 m ²
270172	640x90x(H)360	230	40	Wirkungsbereich: 150 m ²

ERSATZLEUCHTEN FÜR DAS INSEKTENFANGGERÄT

- Set von zwei Fluoreszenzlampen 15W UV-A.
- Ersatzleuchten für die Lampen Nr. 270066/270165.

Artikelnummer	V	W
935286	230	2x15

NEW!





270004

INSEKTENVERNICHTER MIT KLEBEPLATTEN

- Geeignet zur Verwendung in Küchen
- Metallgehäuse mit Wandbefestigung
- 2 x 15W UV-A bruchfeste Leuchtröhren
- Haftfolie hinten, um die Insekten zu fangen
- Höchstbereich von ca. 300m²
- Lieferung mit einer Haftfolie

Artikelnummer	mm	V	W
270004	475x65x(H)300	230	33
270059	435x245	Klebefolien 10 Stk	



270080

INSEKTENVERNICHTER MIT KLEBEPLATTEN

- Geeignet für den Einsatz in Küchen
- Metallgehäuse mit Wandbefestigung
- 2 x 15W UV-A bruchfesten Leuchtröhren
- Klebefolienplatte an Rückwand. Durch das Licht angelockte Insekten bleiben kleben.
- Geeignet für Räume bis ca. 100m²
- Lieferung mit Klebefolienplatte

Artikelnummer	mm	V	W
270080	480x100x(H)285	230	30
270073	Klebefolie 10 Stk		

270059

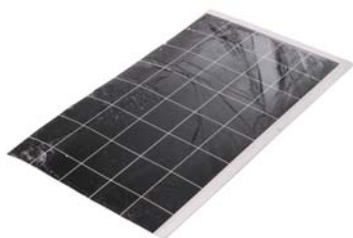

270073



LEUCHE FÜR DAS INSEKTENFANGGERÄT

- Set von zwei unzerbrechlichen Fluoreszenzlampen 15W UV-A.
- Ersatzleuchten für die Lampen Nr. 270004/270080/270066/270165.

Artikelnummer	V	W	-
270028	230	2x15	2er-Set



663950

SCHILD RUTSCHGEFAHR

- Aufschrift in 5 Sprachen

Artikelnummer	mm
663950	300x(H)615



NEW!

691021

MÜLLBEUTEL HALTER

- Edelstahlrahmen.
- Die fußbetriebene Klappe hält den Müllbeutel verschlossen.
- 2 gebremste Lenkrollen.



Artikelnummer	mm
691021	420x580x(H)960



281208



NEW!



STERILISATOR MULTIFUNKTIONAL

- Ideal zum Desinfizieren von gleichzeitig bis zu 30 Eiern oder 8 Messern (bis 30 cm Gesamtlänge).
- Edelstahl Gehäuse.
- Chromstahl Rost.
- Sterilisationsdauer: 150 Sekunden.
- UV Lampen schalten automatisch ab wenn die Schublade geöffnet wird.
- Stromunterbrechung schützt vor schädlichen UV Strahlen.
- Desinfizierung durch 4 UV Lampen.

Artikelnummer	mm	V	W
281208	358x512x(H)255	230	78



281222

NEW!



UV STERILISATOR

- Ideal geeignet zum Sterilisieren von Messer.
- Bietet Platz für 14 Messer.
- Edelstahlausführung mit Plexiglas Tür.
- Ausgestattet mit einem Messerhalter aus Edelstahl.
- Sterilisiert mit ultraviolettem Licht.
- Mit Sicherheitsabschaltung beim Öffnen der Türe.
- Mit einstellbarem 60 Minuten Timer.

Artikelnummer	mm	V	W
281222	510x160x(H)610	230	36



221808

HÄNDETROCKNER

- Elektrisch
- Aktivierung mit Bewegungsmelder
- Mit Kabel und Stecker
- Schlagfestes Metallgehäuse in Epoxy-Weiß

Artikelnummer	mm	W	V
221808	240x210x(H)265	1500	230



810309

NEW!



SPÜLBECKEN

- Kniebedienbarer Wasserhahn und Seifenspender.
- 1/2" Wasseranschluss.
- Waschbecken und Aufkantung aus hochwertigem Edelstahl 18/10.

Artikelnummer	mm
810309	340x400x(H)595

GENERELLE INFORMATIONEN



Dieser Katalog ist urheberrechtlich geschützt. Die Anwendung für kommerzielle Aktivitäten ist nur zulässig, wenn der ursprüngliche Kontext erhalten bleibt, und eine ausdrückliche Zustimmung zur Anpassung durch den Herausgeber schriftlich erteilt wird. In allen Fällen, von ganzer oder teilweiser Reproduktion, muss HENDI BV als Unternehmen namentlich angegeben werden. Aufgrund unseres Strebens nach kontinuierlicher Weiterentwicklung der Produkte behalten wir uns das Recht vor, Produktspezifikationen, Preis und Aussehen ohne vorherige Ankündigung zu ändern. Satz- und Druckfehler sind vorbehalten. Die gedruckten Farbstellungen der Produkte in diesem Katalog können vom tatsächlichen Aussehen der Produkte abweichen. Für weitere Informationen besuchen Sie uns auch unter www.hendi.eu

LEGENDE FÜR DIE IM KATALOG ANGEFÜHRTE PIKTOGRAMME

	Energiesparende Produkte		Lebensmittel konform		Polyethylen HD
	Genügt den HACCP Vorschriften		Nicht Lebensmittel konform		Polyethylen LD
NEW!	Neuartikel		Kühlung		Polypropylen
	Zur Verwendung im Innen und Aussenbereich		Zur Selbstmontage		Expandiertem Polypropylen
	Nur zur Verwendung im Innenbereich		Temperaturbeständig bis		Polycarbonat
	Nur zur Verwendung im Aussenbereich		Temperaturbeständig von		ABS Plastik
	Geeignet zur Verwendung auf einem Gasherd		Aluminium		POM Plastik
	Geeignet nur für Gasherde		Aluminiumguss		Polyamide
	Geeignet zur Verwendung auf einem Elektroherd		Edelstahl		SAN Plastik
	Geeignet zur Verwendung auf einem Cerankochfeld		Edelstahl 18/0		Festpolymerhitzebeständig
	Geeignet zur Verwendung auf einem Induktionskochfeld		Edelstahl 18/8		Silikon
	Nicht Induktionsgeeignet		Edelstahl 18/10		Plexiglas
	Mikrowellengeeignet		Deutscher Stahl X50CrMoV15		Frei von Bisphenol A
	Nicht Mikrowellengeeignet		Karbonstahl		Fiberglass
	Geschirrspülmaschinengeeignet		Verzinkt		Melamin
	Nicht Geschirrspülmaschinengeeignet		Verchromt		Porzellan
	Geeignet zur Verwendung in Öfen		Vernickelt		Rutschfest
	Stapelbar		Polyethylen		Magnetisch

ARTIKELNUMMERNVERZEICHNIS

Art.-Nr.	Seite	Art.-Nr.	Seite	Art.-Nr.	Seite	Art.-Nr.	Seite	Art.-Nr.	Seite	Art.-Nr.	Seite	Art.-Nr.	Seite	Art.-Nr.	Seite
1xxxxx		193327	110	212103	246	232910	202	271346	83	401309	182	426609	170	450406	174
110126	15	193617	112	215005	234	232927	202	271407	82	401408	182	426630	170	450505	174
111420	111	193624	112	220306	253	238905	249	271452	82	401606	182	426708	170	451007	174
144909	277	193716	113	221037	194	238912	249	271469	82	402023	149	426739	170	451106	174
144916	277	193761	113	221204	193	239209	231	271520	192	402221	149	426807	170	451205	174
144923	271	193938	113	221808	291	239230	231	271551	191	402528	149	426838	170	451304	174
144930	266	193952	113	222553	75	239506	239	271568	191	403709	149	426906	170	451403	174
144947	266	194300	110	222560	75	239605	239	271575	191	403716	149	426937	170	451502	174
145531	271	194355	110	222614	53	239681	230	272404	277	404003	133	426951	127	451519	174
145777	269	195109	111	222652	53	239711	230	272602	276	404102	133	426968	127	451526	174
146002	272	195505	111	224021	192	239766	230	272701	276	404201	133	427002	132	451533	174
146804	272	195604	111	224328	217	239773	230	273906	250	404300	133	427415	120	451557	174
147108	229	196007	59	224335	217	239780	231	273982	251	404409	133	427514	121	451564	174
147207	229	198124	134	224342	217	239858	250	273999	251	404508	133	427538	127	451571	174
147306	229	198209	99	224359	217	239902	102	274101	126	404607	133	428269	122	451588	174
147801	229	199046	99	224380	217	240403	234	274125	224	405000	137	428511	179	452004	175
148105	273			224403	50	240410	234	280096	209	405208	137	428528	179	452103	175
148143	273	2xxxxx		224410	50	240502	245	280102	209	405307	137	429419	205	452202	175
148624	273	201107	249	225028	261	240519	245	280126	209	407202	207	429914	122	452325	175
149508	266	201206	249	225035	261	240601	224	280201	209	407400	207	430002	182	452400	175
149515	266	203125	238	225059	262	261163	247	280218	209	408308	207	432006	182	452424	181
149522	267	203149	238	225165	261	261309	247	280225	209	410103	132	432105	182	452714	175
149539	267	203156	238	225172	260	263501	240	280294	209	410202	132	432129	182	453001	174
149546	268	203163	238	225264	232	263600	240	280300	209	412107	132	432136	182	453100	174
149553	268	203170	238	225448	232	263655	240	280317	209	412206	132	432143	182	453209	174
149591	267	204825	102	225479	233	263662	240	280379	209	421291	137	434208	182	453308	174
149607	267	204832	102	225516	262	263709	241	280386	209	422502	126	436103	132	453407	174
149614	267	204900	102	225523	262	263808	241	280416	209	422601	126	440001	184	453506	174
149621	266	205808	236	225639	262	263907	241	280423	209	422700	126	440100	184	455012	175
149706	266	205815	236	225707	228	264102	243	280607	209	424001	121	440209	184	456514	176
150603	274	205822	236	225806	228	264201	243	280614	209	424155	119	440407	184	458006	174
150801	274	205839	236	225950	260	264300	243	280621	209	424186	118	440490	184	458204	174
152706	269	205846	236	226001	252	264607	242	280690	209	424193	118	440506	184	460009	180
152805	269	207208	235	226209	255	264706	242	281208	291	424605	169	440605	184	460108	180
152904	269	207307	235	226308	255	265000	245	281222	291	424612	169	440704	177	461167	181
154601	270	208007	221	226346	255	265109	213	281406	248	424629	169	440803	184	461266	181
154618	270	208106	221	226353	255	267233	252	281703	248	424636	169	440858	184	462164	181
154656	271	208205	221	226407	256	268506	244	282007	210	424643	169	440902	184	462904	75
154700	270	208304	227	226414	256	268605	244	282014	212	424650	169	441008	178	463000	109
154717	270	208656	227	226612	254	268704	244	282021	212	424667	169	441107	178	463109	109
154878	271	208731	226	226629	254	268735	244	282038	212	424674	169	441367	178	464809	109
154908	271	208793	227	226636	254	270004	290	282045	212	424681	169	441466	178	465301	180
155103	239	208854	225	226865	253	270028	290	282052	212	424698	169	441503	178	465318	180
155202	239	208861	226	226872	253	270059	290	282069	212	424704	169	443002	54	465325	180
170038	274	208892	225	226889	253	270066	289	282076	212	424711	169	444023	177	465332	180
170120	274	209202	235	226896	253	270073	290	282090	216	424728	169	445808	171	465349	180
170328	274	209301	235	230718	195	270080	290	282137	216	425121	125	445815	171	465356	180
171028	62	209509	250	231807	208	270134	289	282144	216	425138	125	445822	171	465363	180
171127	62	209882	223	232019	202	270141	289	282151	216	425190	124	445839	171	465370	181
171301	62	209899	223	232026	202	270158	289	282199	210	425299	124	445877	172	465387	181
171318	62	209905	223	232033	204	270165	289	282229	212	425343	124	445884	123	466070	134
171325	62	210000	215	232040	203	270172	289	282236	212	425466	122	445891	172	466087	134
171400	62	210017	215	232057	203	271131	82	282243	212	425473	122	445907	227	466117	134
171417	62	210031	214	232064	203	271148	82	282250	212	425503	170	446508	171	466124	134
171509	62	210048	214	232118	200	271155	85	282267	212	425541	170	446522	171	466131	134
171516	62	210802	211	232125	200	271162	83	282304	212	425602	170	446607	171	468821	181
171615	117	210819	211	232132	200	271179	84	282359	212	425640	170	446621	171	470008	103
171707	63	210864	213	232149	200	271186	84			425701	170	446706	171	470206	103
171752	63	211106	220	232224	201	271193	84	4xxxxx		425749	170	446720	171	470305	108
171806	63	211205	220	232231	201	271209	83	400005	177	425763	125	448908	173	470312	108
171851	63	211304	220	232248	201	271216	84	400104	177	425800	170	449608	172	470329	108
171905	63	211403	222	232255	201	271223	82	400203	177	425848	170	449707	172	470336	107
190036	111	211502	222	232804	204	271230	83	401002	182	426418	170	450109	174	470350	108
190401	111	212004	246	232859	204	271308	83	401101	182	426500	170	450208	174	470367	108
193310	110	212011	246	232903	202	271339	84	401200	182	426531	170	450307	174	470527	110

Art.-Nr.	Seite	Art.-Nr.	Seite	Art.-Nr.	Seite	Art.-Nr.	Seite	Art.-Nr.	Seite	Art.-Nr.	Seite	Art.-Nr.	Seite	Art.-Nr.	Seite
470619	106	508657	139	523834	121	551110	94	561560	168	580202	79	6xxxxx		622407	17
470909	106	508718	139	523902	121	551400	94	561577	168	580301	79	610107	8	622605	17
470930	106	508725	139	523957	121	551592	94	561584	168	582015	85	610206	8	622704	17
471005	104	508732	139	524008	63	551615	94	561591	129	582022	85	610305	8	622711	17
471050	104	508794	139	524022	63	551691	94	561607	129	586907	88	611104	8	622728	17
471500	190	508800	139	525005	66	551714	94	561645	129	588017	86	611302	8	622735	17
471524	190	508817	139	525104	66	551790	94	561652	129	588024	86	611401	8	622742	17
472507	106	508824	139	525142	66	551806	77	561706	168	588031	87	611500	8	622858	17
472613	105	509005	70	525401	275	552001	288	561713	168	588208	88	611609	8	622865	17
475201	105	509104	70	525517	275	552100	197	561720	168	588215	88	611708	8	622889	17
475904	105	509203	70	525623	275	552254	135	561850	128	588369	87	612002	8	624302	75
480106	137	509302	70	525630	259	552261	135	561898	128	588376	87	612101	8	625002	9
480205	133	509401	70	526101	69	552308	135	561911	128	588406	199	612200	8	625057	9
480304	133	510001	70	526118	69	552315	135	561928	128	588505	199	612309	8	625101	9
480403	133	510100	70	526200	69	552322	135	561935	128	589007	87	612408	8	625606	9
480502	122	510209	70	526309	69	552353	135	561942	128	589205	86	612507	8	625705	9
480519	122	510308	70	527108	69	552360	135	562000	78	590034	187	613009	8	625804	9
496107	133	510407	70	527207	69	552407	135	562017	78	590133	187	613108	8	626313	15
496206	133	511503	70	527306	69	552490	135	562079	78	592038	176	613207	8	626320	15
496305	133	511602	70	528105	69	552681	198	563007	66	593004	196	613603	8	626337	15
496404	133	511701	70	528204	69	553404	98	563106	66	593028	196	613702	8	626344	15
		512104	77	529003	115	554166	98	563205	66	593035	196	613801	8	626405	15
5xxxxx		512302	77	529102	115	554364	98	563502	116	593042	196	617014	45	626412	15
505007	33	513002	57	529201	115	554432	98	563557	116	593066	196	617069	258	626429	15
505106	33	513538	56	529300	115	556603	229	563700	116	593103	189	617076	258	626504	229
505205	33	513545	56	529409	115	556610	265	563755	116	593158	189	617083	258	626801	16
505403	33	513552	56	530108	71	556627	265	563908	116	593165	190	617090	258	627600	12
505502	33	513569	56	530207	71	556696	275	564004	116	593202	189	617106	258	627617	12
505540	258	513705	52	530306	71	556719	72	564103	116	593608	189	617205	258	627624	12
505557	258	515006	99	530405	71	557105	93	564158	116	593806	189	617304	258	627631	12
505564	258	515013	99	530504	71	557112	93	564202	116	593905	189	617403	258	627648	12
505571	258	515020	99	530603	71	5571303	93	564400	116	594704	190	617410	258	627655	12
505588	258	515105	51	530702	71	557402	124	564455	116	595008	177	617427	258	627662	12
505595	258	515204	97	532003	71	557600	197	565360	198	595206	179	617434	258	627686	12
505618	56	515228	97	532102	71	557617	197	565506	117	595305	179	617489	258	627716	12
505625	56	515303	97	532201	71	557624	197	565551	117	595572	187	617502	258	627730	12
505632	56	515327	97	532300	71	557631	197	566909	126	595589	187	617526	258	627747	12
505649	56	515358	97	535103	72	557648	197	567104	78	596715	196	617533	258	628591	14
505656	56	515365	97	535202	72	557808	76	567203	78	596722	196	617540	258	628607	14
505663	56	515501	74	535301	72	557815	76	567302	78	596807	186	617557	258	628614	14
505670	56	516102	78	535400	72	557822	76	567401	78	597200	186	617564	258	628621	14
505687	56	516201	78	535417	72	557839	76	567500	78	597316	186	617571	258	628638	14
505694	56	516300	78	535424	72	557846	76	567906	125	597453	187	617588	258	628706	14
506011	56	516706	59	535509	72	557853	76	568101	206	597507	186	617595	258	628713	14
506905	33	517109	71	535516	72	557907	76	568200	206	597958	198	617700	259	628805	14
506912	33	517208	71	535523	72	557914	76	568309	206	598009	188	617816	259	628850	14
506936	32	517307	71	540107	68	557921	76	568408	206	598016	188	617861	259	628904	14
506943	32	517406	71	540305	68	557938	76	568507	206	598047	32	617885	258	629109	11
506950	32	517604	71	540404	68	557945	76	568804	206	598207	188	617892	258	629154	10
507018	138	518106	95	540503	68	557952	76	569009	206	598214	188	617908	258	629208	11
507117	138	518205	95	540602	68	557969	76	569016	206	598306	188	617915	258	629253	10
507216	138	518304	95	540701	68	557976	76	569108	206	598313	188	617922	258	629307	11
507469	138	518403	95	541104	68	557983	76	569207	206	598405	188	617939	258	629345	10
507568	138	518519	95	541203	68	558003	76	569757	184	598412	188	617946	258	629352	11
507711	138	518533	95	541302	68	558010	76	570012	52	598498	187	617953	258	629390	11
507766	138	518700	75	541500	68	558027	76	570104	52	598702	188	617960	258	629413	11
507773	138	521205	78	542200	69	558034	76	570159	55	598719	188	617977	258	629505	11
507865	138	521304	78	542507	69	558041	76	570715	51	598801	188	617984	258	629604	11
507933	138	521403	78	542606	69	558058	76	570807	176	598818	188	617991	258	629802	11
507964	138	521502	78	542705	69	559208	56	570821	176	598955	199	619100	8	630006	58
508107	207	521601	78	547304	74	561003	127	572016	89	598962	199	619209	8	630105	58
508206	207	521809	78	547502	74	561102	127	572115	89	599006	188	619308	8	630136	58
508305	207	523018	117	550120	93	561201	127	572214	89	599013	188	621103	13	630204	58
508404	207	523216	117	550229	93	561508	129	572313	89	599105	188	621110	13	630235	58
508503	16	523315	117	550328	93	561515	129	572412	89	599112	188	621127	13	630303	58
508510	16	523520	190	550427	93	561522	129	572511	89	599204	188	621134	13	630402	55
508527	16	523629	175	550526	93	561539	129	572610	89	599211	188	621158	13	630648	76
508619	139	523636	175	550724	93	561546	129	572719	89	599310	187	622100	17	630716	59
508626	139	523827	121	551011	94	561553	129	580004	79	599365	187	622308	17	630808	58

Art.-Nr.	Seite	Art.-Nr.	Seite	Art.-Nr.	Seite	Art.-Nr.	Seite	Art.-Nr.	Seite	Art.-Nr.	Seite	Art.-Nr.	Seite	Art.-Nr.	Seite
630907	177	659502	66	677810	97	755297	91	767047	147	781371	36	787021	153	796603	151
631102	181	659601	66	677827	97	755334	90	767054	147	781388	36	787038	153	796702	151
631201	181	659700	66	677834	97	755341	90	767061	147	781395	36	787045	153	796801	151
631300	181	659809	66	679005	190	755358	90	767078	147	781418	36	787052	153	798010	151
632802	59	663462	183	680018	63	755365	90	767085	147	781432	148	787069	153	798034	151
632901	59	663479	183	682104	95	755372	90	767092	147	781449	148	787076	153	798164	151
635001	73	663486	183	682302	95	755389	90	767108	147	781456	148	787083	153	798171	151
635155	73	663509	183	682401	95	755396	90	767115	147	781913	149	787090	153	798249	151
635209	73	663516	183	683507	95	755402	90	768044	143	782606	155	787113	153	798805	151
635308	73	663523	183	683705	95	755419	90	768051	143	782613	155	787120	153	798904	151
635407	73	663530	183	689608	95	755426	90	768068	143	783009	130	787144	153	799352	163
635605	73	663547	183	689806	95	755433	90	768075	143	783016	130	787151	153	799376	163
637104	73	663608	183	690000	52	755440	90	768105	143	783023	130	787175	153	799383	163
637203	73	663615	183	691021	290	755457	90	768112	143	783054	131	787182	153	799390	163
637302	73	663622	183	693001	51	755464	90	769010	141	783153	167	787267	153	799406	163
637401	73	663639	183	693100	51	755532	92	769027	141	783160	167	787298	153	799413	163
637500	73	663646	183	693209	51	755549	92	769034	141	783177	167	794050	163	799420	163
637609	73	663653	183	695708	192	755556	92	769041	141	783207	131	794067	163	799437	163
638101	176	663660	183	695906	194	755563	92	769058	141	783504	131	794074	163	799444	163
638309	73	663691	183	696002	198	755570	92	769065	141	783634	164	794081	163	799451	163
638507	73	663707	183	696040	198	755587	92	769072	141	783641	164	794098	163	799468	163
638705	73	663745	183	696200	198	755655	92	769089	141	783658	164	794111	155	799475	163
638903	73	663783	183			755679	92	769096	141	784006	166	794135	155	799482	163
639009	73	663790	183	7xxxxx		755686	92	780008	159	784013	166	794142	155		
639016	73	663806	183	707609	282	755693	92	780015	159	784020	166	794159	155	8xxxxx	
639023	73	663820	183	707708	281	755730	92	780022	159	784105	166	794166	155	801208	20
640104	61	663844	183	707807	282	755808	90	780039	159	784112	166	794173	155	801215	20
640203	61	663851	183	707906	284	755815	90	780046	159	784129	166	794180	155	801222	20
640401	61	663868	183	707944	284	755822	90	780053	159	784303	165	794197	155	801239	20
640418	61	663875	183	707951	284	755839	90	780060	159	784327	165	794203	155	801246	20
640500	61	663882	183	707968	284	759233	89	780077	159	784334	165	794210	155	801253	20
640517	61	663899	183	707975	284	759240	89	780084	159	784341	165	794227	155	801307	20
640609	61	663950	290	707982	285	759257	89	780091	159	784365	165	794234	155	801314	20
640708	61	664001	185	707999	283	759264	89	780107	159	784372	165	794241	155	801321	20
640715	61	664018	185	709818	257	759301	92	780114	159	784389	165	794258	155	801338	20
640807	61	664025	185	709825	257	759400	92	780121	159	784396	165	794265	155	801345	20
640814	61	664032	185	709900	257	764015	148	780138	159	784419	165	794272	155	801352	20
640906	61	664049	185	710104	286	764022	148	780145	159	784426	165	794289	155	801406	21
640913	61	664056	185	710203	286	764039	148	780152	159	784433	165	794296	155	801413	21
640920	61	664063	185	710302	286	764077	148	780176	159	784730	164	794319	157	801420	21
642504	60	664209	185	720103	114	764084	148	780183	159	784747	164	794326	157	801437	21
642559	60	664216	185	720400	114	764091	148	780190	159	784754	164	794333	157	801444	21
642566	60	664223	185	720509	114	765012	145	780206	159	784761	164	794340	157	801451	21
642603	60	664230	185	720608	114	765029	145	780329	161	784778	164	794357	157	801505	21
646205	60	665015	197	720806	114	765036	145	780336	161	785003	131	794364	157	801512	21
646304	60	665121	197	720905	114	765043	145	780343	161	785010	131	794371	157	801529	21
646601	60	665138	197	721001	114	765050	145	780350	161	785324	165	794388	157	801536	21
646625	4	665145	197	721100	114	765067	145	780374	161	785546	164	794395	157	801543	21
647509	74	665152	197	721209	114	765074	145	780381	161	785553	164	794401	157	801550	21
647516	74	665169	197	721308	114	765081	145	780398	161	785560	164	794418	157	801604	21
647554	74	665251	179	721407	114	765098	145	780404	161	785577	164	794425	157	801611	21
647561	74	665381	197	722107	115	765104	145	780411	161	785584	164	794432	157	801628	21
647592	74	665503	179	755006	91	765111	145	780428	161	786239	167	794449	157	801635	21
657607	117	665510	179	755013	91	765128	145	780435	161	786307	166	794456	157	801642	21
657621	117	673409	95	755020	91	765135	145	780442	161	786314	166	794463	157	801659	21
658000	66	673416	95	755037	91	765142	145	780459	161	786321	166	794470	157	801666	20
658604	67	674406	95	755044	91	765159	145	780466	161	786338	166	794487	157	801703	21
658703	67	674413	95	755051	91	765166	145	780473	161	786345	166	794494	157	801710	21
658802	67	675106	95	755068	91	765173	145	780480	161	786352	166	794500	151	801727	21
658901	67	675113	95	755075	91	765197	145	780497	161	786369	166	794517	157	801734	21
659007	67	676202	96	755082	91	765203	145	780527	161	786376	166	794524	157	801826	21
659014	67	676509	96	755099	91	765210	145	780534	161	786383	166	794531	157	801833	21
659106	67	676707	96	755105	91	765227	145	780541	161	786413	167	795101	151	801901	264
659205	67	676806	96	755112	91	765234	145	780558	161	786420	167	795309	151	801918	264
659304	67	676905	96	755129	91	765241	145	780565	161	786437	167	795507	151	801925	263
659403	67	677001	96	755136	91	765258	145	781319	36	786451	167	795705	151	801932	264
659458	67	677209	96	755143	91	767016	147	781333	36	786499	167	795903	151	801956	264
659465	67	677308	96	755259	91	767023	147	781340	36	787007	153	796306	151	801963	263
659472	67	677506	96	755273	91	767030	147	781357	36	787014	153	796405	151	801970	260

Art.-Nr.	Seite	Art.-Nr.	Seite	Art.-Nr.	Seite	Art.-Nr.	Seite	Art.-Nr.	Seite	Art.-Nr.	Seite	Art.-Nr.	Seite	Art.-Nr.	Seite
801994	263	806739	23	825525	30	838204	7	855713	64	862520	26	878125	139	9xxxx	
802021	92	806814	23	825532	30	838303	7	855720	64	862537	26	878132	139	923351	260
802038	92	806821	23	825549	30	838501	7	855737	64	862629	26	878149	139	931219	212
802045	92	806838	23	825556	30	838600	7	855744	65	862636	26	878408	139	931226	212
802229	21	806845	23	825563	30	838617	7	855751	98	862711	26	878606	139	931233	212
802236	21	806852	23	825600	30	839003	15	855768	45	862728	26	878804	136	931240	212
802243	21	806869	23	825617	30	839010	11	855775	65	862735	26	878811	136	931257	212
802328	21	806876	23	825624	30	839300	7	855782	65	862902	26	878828	136	932001	269
802335	21	806913	23	825631	30	839409	7	856000	48	862926	26	878835	136	932018	269
802342	21	806920	23	825648	30	839997	228	856017	48	862933	26	878842	136	932858	268
802427	21	806937	23	825655	30	841020	43	856024	48	862940	26	878859	136	933138	269
802434	21	806944	23	826003	31	841105	43	856031	47	862957	26	878903	136	933329	212
802441	21	806951	23	826010	31	841112	43	856048	48	864104	25	878910	136	933336	212
804001	23	806968	23	826027	31	841129	43	856055	47	864128	25	878927	136	933343	212
804018	23	806975	23	826034	31	841136	43	856062	46	864135	25	878934	136	933350	212
804025	23	807118	23	826041	31	841228	43	856079	46	864142	25	878941	136	933367	212
804032	23	807125	23	826058	31	841235	43	856086	47	864159	25	878958	136	933404	268
804049	23	807132	23	826065	31	842003	43	856109	71	864166	25	880005	27	933657	268
804056	23	807224	23	826102	31	842010	43	856116	52	866009	120	880012	27	933688	195
804100	21	807323	23	826119	31	842102	39	856123	51	868522	25	880029	27	935286	289
804117	21	807330	23	826126	31	842201	39	856147	51	868546	25	880050	28	970232	287
804124	21	807705	132	826133	31	842409	39	856154	45	868553	25	880067	28	970249	287
804131	21	807804	132	826140	31	842539	41	856178	46	868560	25	880074	28	970256	287
804148	21	808108	21	826157	31	842546	41	856185	47	868577	25	880104	27	970270	287
804155	21	808153	21	826164	31	842607	39	856192	45	869208	24	880111	27	970362	219
804162	21	808207	263	826201	30	842638	41	856208	44	869215	24	880128	27	970386	218
804179	21	808214	263	826300	32	842645	41	856215	44	869222	24	880159	28	970393	218
805107	21	808221	263	830000	3	842669	40	856222	44	869239	24	880166	28	970430	219
805114	21	808238	263	830048	4	842706	39	856239	44	869307	24	880173	28	970447	219
805121	21	808245	263	830055	4	842737	41	856246	44	869314	24	880203	27	970607	218
805138	21	808306	264	830154	4	842744	41	856253	46	869321	24	880210	27	970614	218
805145	21	808313	264	830208	3	842799	40	856291	49	869338	24	880227	27	970621	218
805152	21	808405	264	830253	4	842904	39	856307	49	869406	24	880258	29	970652	218
805534	265	808412	264	830352	4	842966	40	856314	49	869413	24	880265	29	970669	218
805541	265	808429	264	830376	4	843000	39	856321	54	869420	24	880272	29	970676	218
805558	265	808474	265	830406	3	843109	39	856338	54	869437	24	880289	29	970683	218
806104	22	808504	206	830505	3	843451	57	856345	54	869505	24	880302	27	970690	218
806111	22	808511	206	830604	3	843505	57	856352	54	869512	24	880319	27	971017	219
806128	22	808566	206	831007	3	844205	34	856369	54	869529	24	880326	27	971024	219
806135	22	808573	206	831205	3	844212	34	856376	54	869536	24	880357	29	971031	219
806142	22	809150	265	831403	3	844229	35	860083	101	869604	24	880364	29	971048	219
806159	22	809242	265	831502	3	844236	34	860304	101	869611	24	880371	29	971055	219
806203	22	809259	265	831601	3	844243	35	860502	100	869628	24	880388	29	971062	219
806210	22	809600	109	831700	3	844250	34	861202	25	869635	24	880401	27	971079	219
806227	22	809709	109	832004	2	844267	34	861219	25	869727	24	880418	27	975251	218
806234	22	809716	109	832202	2	844274	35	861226	25	869734	24	880425	27	975268	218
806241	22	809754	109	832400	2	844304	34	861233	25	869819	24	880456	29	975275	218
806258	22	810002	279	832509	2	844311	34	861400	25	869826	24	880463	29	975336	219
806302	22	810101	279	832608	2	844335	35	861417	25	869833	24	880470	29	975480	256
806319	22	810200	279	832707	2	844342	35	861424	25	869840	24	880487	29	975497	256
806326	22	810309	291	832806	2	844359	49	861431	25	869857	24	880524	27	975503	256
806333	22	810613	278	833506	3	844366	49	861509	25	869864	24	880555	29	975510	256
806340	22	810651	278	834206	5	844403	35	861516	25	869918	24	880562	29	975527	256
806357	22	810668	278	834404	5	845028	38	861523	25	869925	24	880609	27	975534	257
806401	23	810705	287	834701	5	845035	38	861530	25	871102	288	880616	27	975541	257
806418	23	810712	287	834909	5	845042	38	861608	25	871201	135	880623	27	975732	215
806425	23	810729	287	835104	5	845059	38	861615	25	871300	288	880630	27	975749	215
806432	23	810736	287	835401	4	855102	64	861622	25	871546	29	880647	27	975756	215
806449	23	810743	287	835432	4	855119	64	861639	25	871706	120	880654	27	975800	215
806456	23	810910	134	835500	4	855201	238	861707	25	871713	120	880661	29	980033	79
806524	23	812204	280	835531	4	855218	238	861714	25	871805	119	880678	29	980101	121
806531	23	812273	281	835609	4	855508	64	861721	25	871812	119	880685	29	980316	178
806548	23	812280	281	835630	4	855607	64	861738	25	876602	137	880692	29		
806555	23	820209	37	837108	6	855652	64	861820	25	876619	137	880869	29		
806623	23	820308	37	837207	6	855669	64	861837	25	877005	288	890233	265		
806630	23	820407	37	837306	6	855676	64	862209	26	877104	288	890240	265		
806647	23	820605	50	837405	6	855683	65	862421	26	877203	288	890257	265		
806654	23	820612	50	837603	6	855690	65	862438	26	878101	139	890349	264		
806722	23	825518	30	838105	7	855706	65	862513	26	878118	139	890356	264		



Hendi BV

Steenoven 21
3911 TX Rhenen
Niederlande

T: +31 (0)317 68 10 40

F: +31 (0)317 68 10 45

info@hendi.eu, www.hendi.eu

Hendi Polska Sp. z o.o.

ul. Magazynowa 5
62-023 Gądki
Polen

T: +48 61 658 70 00

F: +48 61 658 70 01

info@hendi.pl, www.hendi.pl

Hendi Food Service Equipment GmbH

Gewerbegebiet Ehring 15
5112 Lamprechtshausen
Österreich

T: +43 (6274) 200 10 0

F: +43 (6274) 200 10 20

office.austria@hendi.eu, www.hendi.eu

Hendi Food Service Equipment Romania Srl

Str. Ecaterina Teodoroiu nr. 38,
Parc Industrial Ramoss, Halele 23-24
Brasov 500450
Rumänien

T: +40 268 320330, F: +40 268 320335

office@hendi.ro, www.hendi.eu

Hendi HK Ltd.

1603-5, Tower II
Enterprise Square
9 Sheung Yuet Road
Kowloon Bay
Hongkong

info-hk@hendi.eu, www.hendi.eu



www.hendi.eu